



FUN4FOUR

MINI

Manual

Deutschland

Danke, dass Sie sich für den

Fun4Four MINI

entschieden haben.

Für den zufriedenstellenden Gebrauch Ihres **Fun4Four MINI** empfehlen wir Ihnen die Bedienungsanleitung genau durchzulesen.

Bitte verwahren Sie dieses Manual so, dass Sie es bei Bedarf rasch zur Hand haben.

ACHTUNG:

Dies ist ein Klasse A Produkt – siehe [EG-Konformitätserklärung](#). Im Wohnbereich kann dieses Produkt zu Funkstörungen führen. In diesem Fall ist der Benutzer angehalten, entsprechende Maßnahmen zu ergreifen.

Für zusätzliche Fragen steht Ihnen unsere Service-Hotline gerne zur Verfügung.

+43 (0)7229/78040-250 oder hotline@tab.at

Weitere Informationen und Downloads finden Sie unter:

<https://www.tab.at> im Downloadbereich.

WICHTIGE HINWEISE:

- Die Onlineverbindung kann ausschließlich für Software-Updates über das Online Terminal Management (OTM) verwendet werden!
- Die erspielten Highscores beziehen sich nur auf das Terminal, auf dem sie erzielt werden: Lokale Highscores, KEIN Online Ranking!

© TAB Austria Group

07.2023

Fun4Four MINI ist ein Warenzeichen von TAB Austria, ©1962-2023.

Alle Rechte, auch die der fotomechanischen Wiedergabe und der Speicherung in elektronischen oder sonstigen Medien, vorbehalten. Das Programm, Handbuch und alle Bestandteile unterliegen den internationalen Copyrightbestimmungen.

Bei der Zusammenstellung von Texten und Abbildungen wurde mit großer Sorgfalt vorgegangen, dennoch können Fehler nicht vollständig ausgeschlossen werden. Der Hersteller übernimmt für fehlerhafte Angaben und deren Folgen weder eine juristische Verantwortung noch irgendeine Haftung. Für Verbesserungsvorschläge oder Hinweise auf Fehler ist der Hersteller dankbar.

Inhaltsverzeichnis

AUFSTELLHINWEISE	5
Sicherheitsvorschriften für den Benutzer:.....	5
ZUSÄTZLICHE INFORMATIONEN.....	7
Definition der Zugangsbereiche.....	7
GERÄTEBESCHREIBUNG.....	7
Allgemeines	7
Bedienungselemente	7
PC-SYSTEM KOMPONENTEN.....	7
Standardausstattung.....	7
TECHNISCHE DATEN	8
Geräte-Abmessungen	8
Elektrische Daten Fun4Four MINI	9
Daten Komponenten Fun4Four MINI	9
MONTAGE UND ANSCHLUSS	9
TESTMODE.....	10
Menü Allgemeines.....	11
Menü Grundeinstellungen.....	13
Menü Gerätetests.....	14
Menü Hardwareeinstellungen.....	15
Menü Buchhaltung.....	17
Menü Spielpreiseinstellungen	19
Menü Spiele.....	20
Menü PIN-Einstellung.....	21
AUFSICHT TESTMODE	22
Menü Championsnet.....	23
Menü Online Terminal Management (OTM).....	26
PROGRAMM UPDATE	29
Ablauf	29
FEHLERMELDUNGEN	30

WARTUNG BEDIENELEMENTE	32
Münzprüfer	32
COMESTERO RM5HD	32
NRI G-13 MFT	34
Banknotenprüfer	35
ASTRO GBA ST2	35
KABELPLAN HAUPTKABELBAUM.....	39
BLOCKDIAGRAMM VERSORGUNGSKABEL	40
EXPLOSIONSZEICHNUNGEN	41
Explosionszeichnung Fun4Four Mini	41
Baugruppe Kassensegment.....	42
Baugruppe PC Segment.....	43
Baugruppe Tischsegment.....	44
Baugruppe Einzahlinheit.....	46
EG-KONFORMITÄTSERKLÄRUNG	47
BESONDERE GESCHÄFTSBEDINGUNGEN FÜR DAS OTM	48
END USER LICENSE AGREEMENT FOR MICROSOFT SOFTWARE	51
SOFTWARE LICENSE	51
GARANTIEBEDINGUNGEN.....	55
NOTIZEN.....	58

Aufstellhinweise

Sicherheitsvorschriften für den Benutzer:

Das Gerät darf nur in trockenen Räumen und an einer Norm-gerecht installierten Schutzkontaktsteckdose betrieben werden.

- Vor Inbetriebnahme soll das Gerät der Raumtemperatur angeglichen werden.
- Vor Anschluss des Gerätes ist die Netzspannung zu prüfen.
- Das Gerät ist für eine Wechselspannung von 230 Volt (*oder 115 Volt, falls am Typenschild angegeben*), 50 Hz (*oder 60 Hz*) ausgelegt und hat eine Leistung von 180 Watt.
- Das Gerät darf nur mit zwei 4 Ampere Sicherung betrieben werden.
- Bei Bruch von Gehäuseteilen, herausragenden Drähten, Brand des Gerätes oder eingeschlagener Display/Touch Einheit ist das Gerät sofort auszuschalten und der Netzstecker zu ziehen.
- Defekte oder blanke Kabel - insbesondere Netzkabel und Steckerverbindungen sind zu tauschen.

ACHTUNG:

Stellen Sie sicher, dass das Gerät in diesem Fall nicht berührt bzw. wieder eingeschaltet werden kann!

- Die empfohlene Umgebungstemperatur soll zwischen +5°C und +35°C liegen.
- Die empfohlene Betriebstemperatur soll zwischen +15°C und +40°C liegen.
- Die relative Luftfeuchtigkeit soll zwischen 30% und 75% RH, nicht kondensierend liegen.
- Neben anderen Geräten kann ein beeinträchtigtes Betriebsverhalten auftreten.
- Jedes Gerät wird werksseitig getestet und voreingestellt ausgeliefert.

Beachten Sie die [Microsoft - Lizenzbedingungen!](#)



Entsorgung von gebrauchten elektrischen und elektronischen Geräten (Verwendung in den Ländern der Europäischen Union und anderen europäischen Ländern mit einem separaten Sammelsystem für diese Geräte)

Das Symbol auf dem Produkt oder seiner Verpackung weist darauf hin, dass dieses Produkt nicht als normaler Haushaltsabfall zu behandeln ist, sondern an einer Annahmestelle für das Recycling von elektrischen und elektronischen Geräten abgegeben werden muss. Durch Ihren Beitrag zum korrekten Entsorgen dieses Produkts schützen Sie die Umwelt und die Gesundheit Ihrer Mitmenschen. Umwelt und Gesundheit werden durch falsches Entsorgen gefährdet. Materialrecycling hilft den Verbrauch von Rohstoffen zu verringern. Weitere Informationen über das Recycling dieses Produkts erhalten Sie von Ihrer Gemeinde, den kommunalen Entsorgungsbetrieben oder der Firma, bei der Sie das Produkt gekauft haben.

ACHTUNG:

Alle Arbeiten am Gerät haben im ausgeschalteten Zustand und mit abgezogenem Netzkabel zu erfolgen. Durchführung der Arbeiten nur durch qualifiziertes Fachpersonal.

Auf der Innenseite des Gerätes befindet sich dieser Aufkleber. Dieser soll nochmals auf die fachgerechte Handhabung bei Servicearbeiten hinweisen.



Zusätzliche Informationen

Definition der Zugangsbereiche

SCHLÜSSEL	BEREICH	MITARBEITER
Gelb	PC / Hardware Komponenten	Service Techniker
Schwarz	Hardware Komponenten	Service Techniker
Blau	Geldkassetten	Kassier

Gerätebeschreibung

Allgemeines

Der „Fun4Four Mini“ ist ein ergonomisch entwickeltes Unterhaltungsgerät.

Es besitzt...

- 1x elektronischen Münzprüfer (optional)
- 1x Banknotenleser (optional)
- 1x 32" LED-Displays mit Touchscreen sowie
- 1x komplettes Industrie PC-System

Bedienungselemente

Alle Spiele im „Fun4Four MINI“ können mit Touch-Schaltflächen am Bildschirm gespielt werden.

PC-System Komponenten

Standardausstattung

- PC-System mit AMD APU + 8 GB Hauptspeicher
- On-Board Grafikkarte (1920 x 1080 Pixel Auflösung, FULL HD)
- Mindestens 250 GB SATA Festplatte oder mind. 120 GB SSD Festplatte
- TAB I/O Interfacekarte mit Sicherheitsspeicher

Technische Daten

Geräte-Abmessungen

	unverpackt	verpackt
Tiefe	53,9 cm*	59 cm*
Breite	83,4 cm	90 cm
Höhe	77,5 cm	91 cm
Gewicht	80 kg*	89 kg*

*abhängig von der Konfiguration

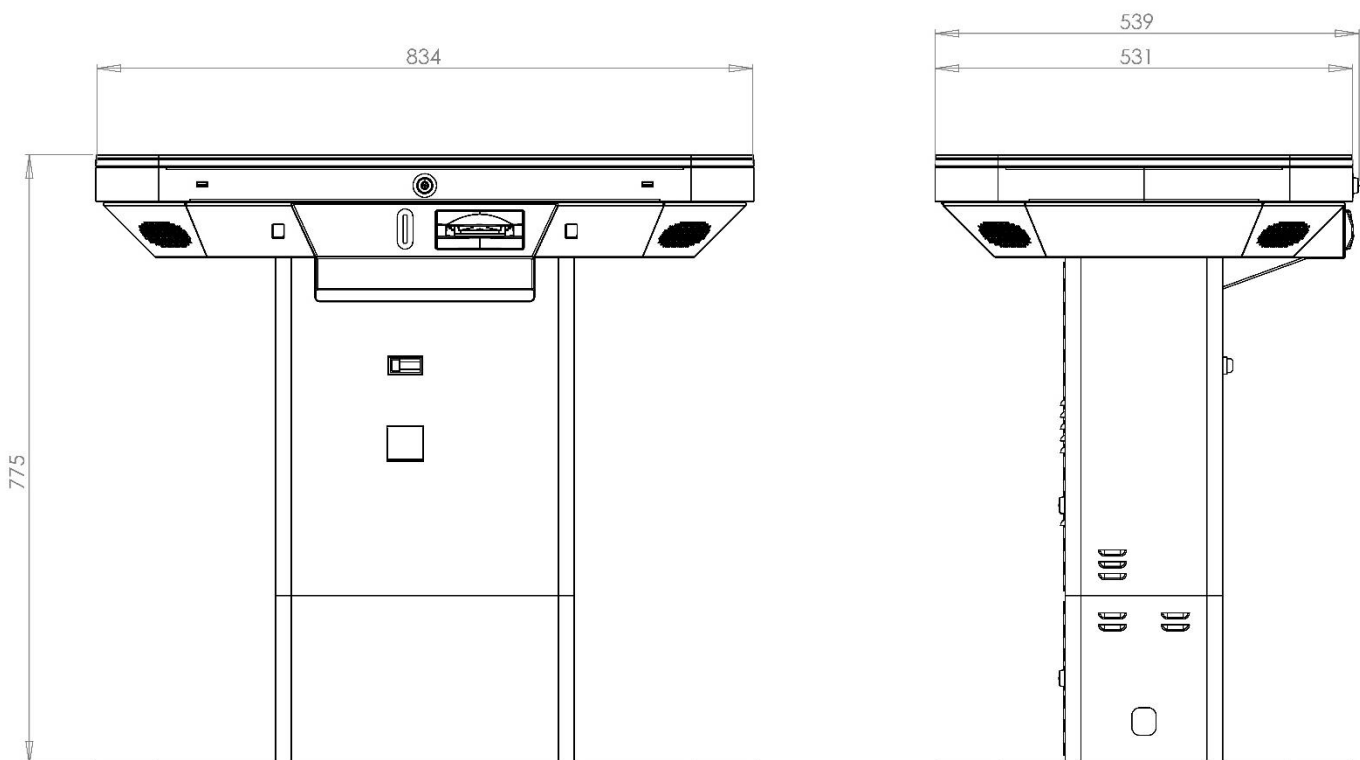

Elektrische Daten Fun4Four MINI

Stromanschluss:	115-230 VAC / 50-60 Hz
Leistung:	180 Watt
Sicherung:	2x 4 Ampere

ACHTUNG:

Beim Zusammenschließen von mehreren Geräten über einen Stromverteiler sollte folgendes beachtet werden:

Bei einem fachgerecht installierten Stromanschluss mit einer 16A Sicherung sollten nicht mehr als 3 Geräte angeschlossen werden.

Daten Komponenten Fun4Four MINI

- 32" Multi Touch screen
 - 32" LED-Display
- Auflösung: 1920 x 1080 FullHD

Montage und Anschluss

- Gerät auspacken.
- Vor Inbetriebnahme soll das Gerät der Raumtemperatur angeglichen werden.
- Jedes Gerät wird werksseitig getestet und voreingestellt ausgeliefert.
- Anschluss an Stromnetz 230 V / 50 Hz (Steckdose)
- Anschluss des Netzwerks
 - Wahlweise:
 - Netzwerkkabel direkt mit PC verbinden
 - WLAN Adapter mit PC verbinden und WLAN-Konfiguration ([Menü Championsnet](#)) starten

An der Unterseite bzw. seitlich vom „Fun4Four MINI“ befindet sich eine Öffnung zum Einführen des Netzwerk-/ und Spannungsversorgungskabels.

Testmode

Betätigen Sie den Taster für den **Testmode** im Inneren des Gerätes

Sie gelangen nun in den Testmode:

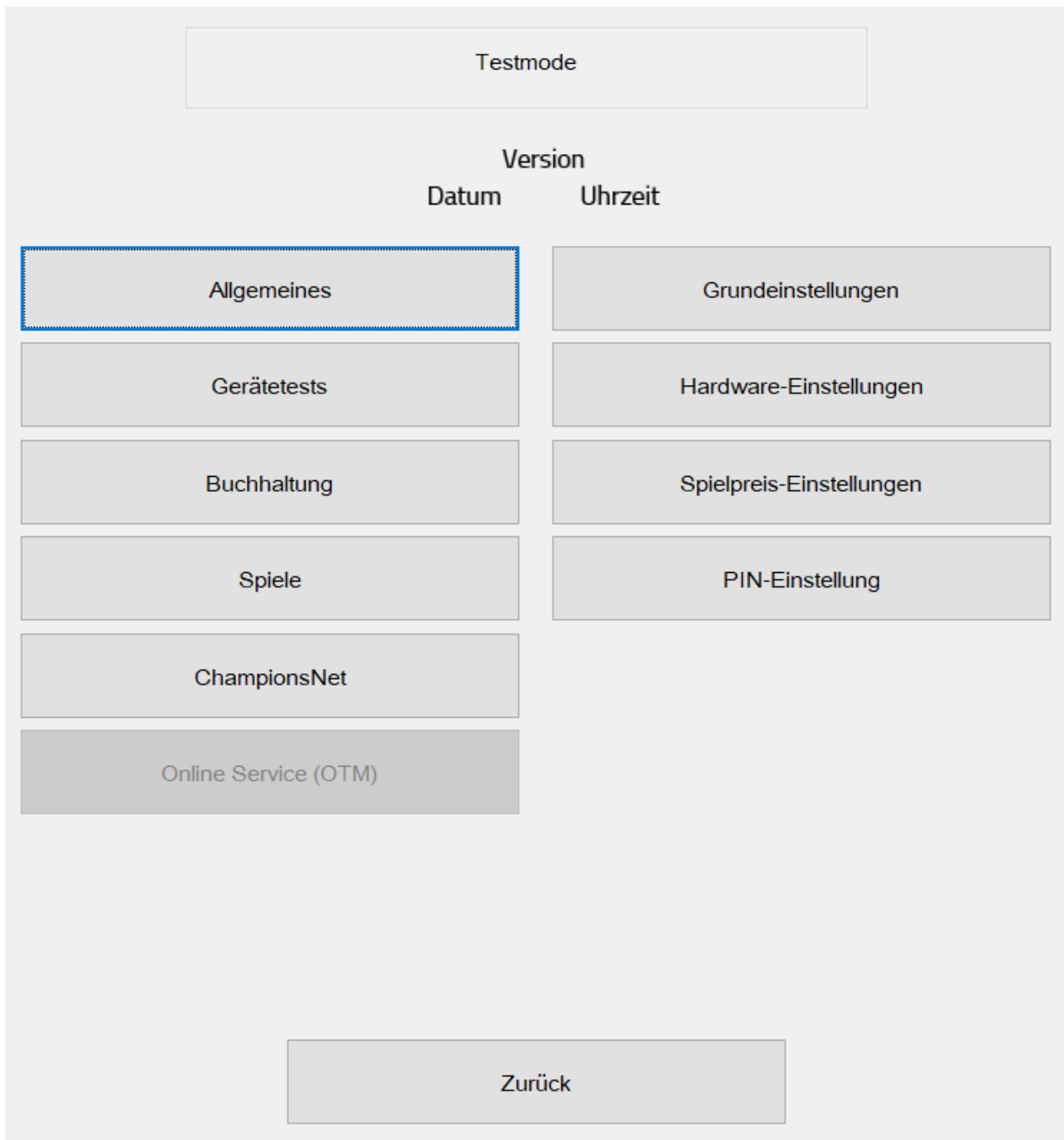

Menü Allgemeines

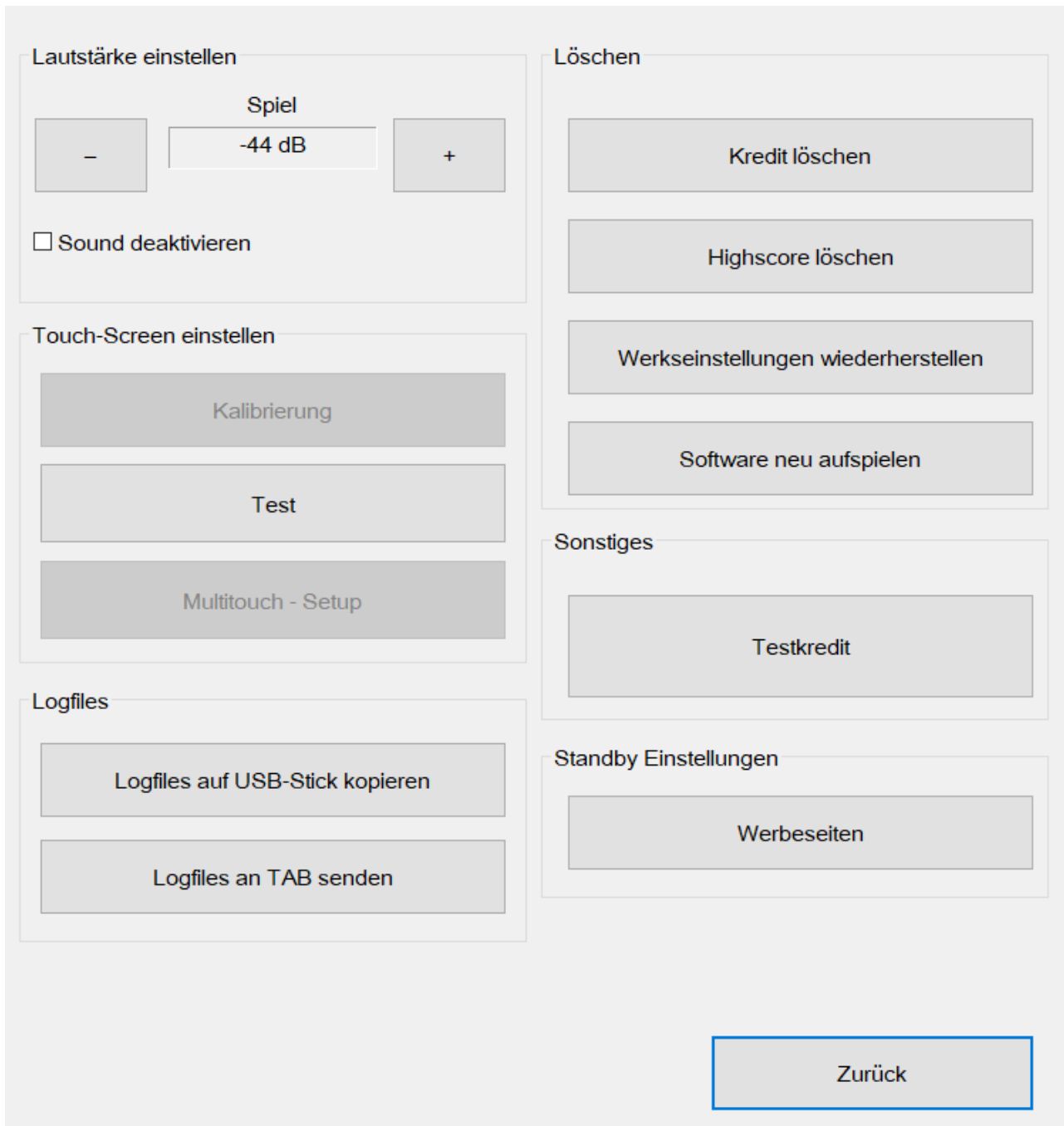

Lautstärke einstellen

Spiel
-44 dB

Sound deaktivieren

Touch-Screen einstellen

Kalibrierung

Test

Multitouch - Setup

Logfiles

Logfiles auf USB-Stick kopieren

Logfiles an TAB senden

Löschen

Kredit löschen

Highscore löschen

Werkseinstellungen wiederherstellen

Software neu aufspielen

Sonstiges

Testkredit

Standby Einstellungen

Werbeseiten

Zurück

- Lautstärke einstellen
- Touch-Screen einstellen
 - Test

TIPP:

Sollte ihr Touchscreen nicht mehr funktionieren, so drücken Sie im Hauptmenü des Testmodes für ca. 5 Sekunden den Testschalter. Danach startet automatisch eine Neuinstallation des Touchscreens.

- **Logfiles**
 - Logfiles auf USB-Stick kopieren
 - Logfiles an TAB senden
- **Löschen**
 - Kredit(e) löschen
 - Highscore löschen
 - Werkseinstellungen wiederherstellen
Hier werden die Werkseinstellungen des Gerätes wiederhergestellt. Alle Daten des Gerätes werden unwiderruflich gelöscht
 - Software neu aufspielen
- **Sonstiges**
 - Testkredit
Hier können Sie Kredite aufbuchen, um das Gerät zu testen
- **Standby Einstellungen**
 - Werbeseiten
In diesem Menü können Sie einstellen, nach welcher Zeit das Gerät in den Standby Modus wechselt und wie lange die Zeit zwischen den einzelnen Werbeseiten ist

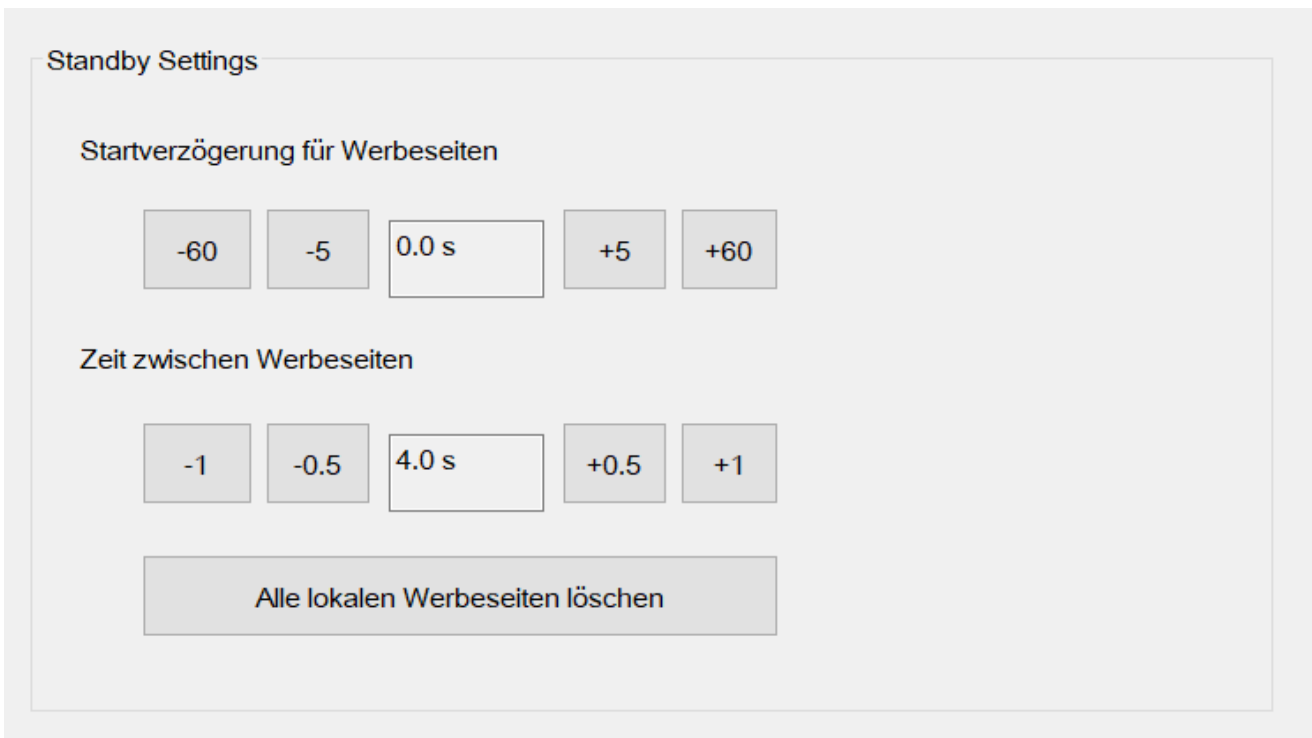

The screenshot shows the 'Standby Settings' menu. It contains two sections: 'Startverzögerung für Werbeseiten' and 'Zeit zwischen Werbeseiten'. Each section has a central input field with a value and five buttons for adjustment. At the bottom, there is a button to delete all local advertisements.

Standby Settings

Startverzögerung für Werbeseiten

-60 -5 0.0 s +5 +60

Zeit zwischen Werbeseiten

-1 -0.5 4.0 s +0.5 +1

Alle lokalen Werbeseiten löschen

Menü Grundeinstellungen

Datum und Zeit

Uhrzeit

Zone

Sommerzeit automatisch umstellen

Basissprache

Highscore

Highscoresystem ist aktiviert

Highscore automatisch löschen

nie

Jeden nach Woche(n)

um 08:00 (nur 30 Minuten Schritte möglich)

für jeden Eintrag einzeln

- **Datum und Uhrzeit**

HINWEIS:

Bei einem Gerät, welches im ChampionsNet aktiv ist, wird die Uhrzeit und das Datum automatisch eingestellt. Sie können lediglich die Zeitzonen verändern.

- **Basissprache**

Hier bestimmen Sie die Sprache, mit welcher das Gerät standardmäßig gestartet wird.

- **Highscore automatisch löschen**

Hier bestimmen Sie, ob die lokalen Highscore Listen nach einer definierten Zeit, einer definierten Dauer oder niemals gelöscht werden. Wenn die Checkbox „für jeden Eintrag einzeln“ aktiviert ist, werden die Einträge nach einer definierten Dauer einzeln gelöscht. Wenn die Checkbox deaktiviert ist, werden alle Highscore Listen nach dieser Dauer gleichzeitig gelöscht.

Menü Gerätetests

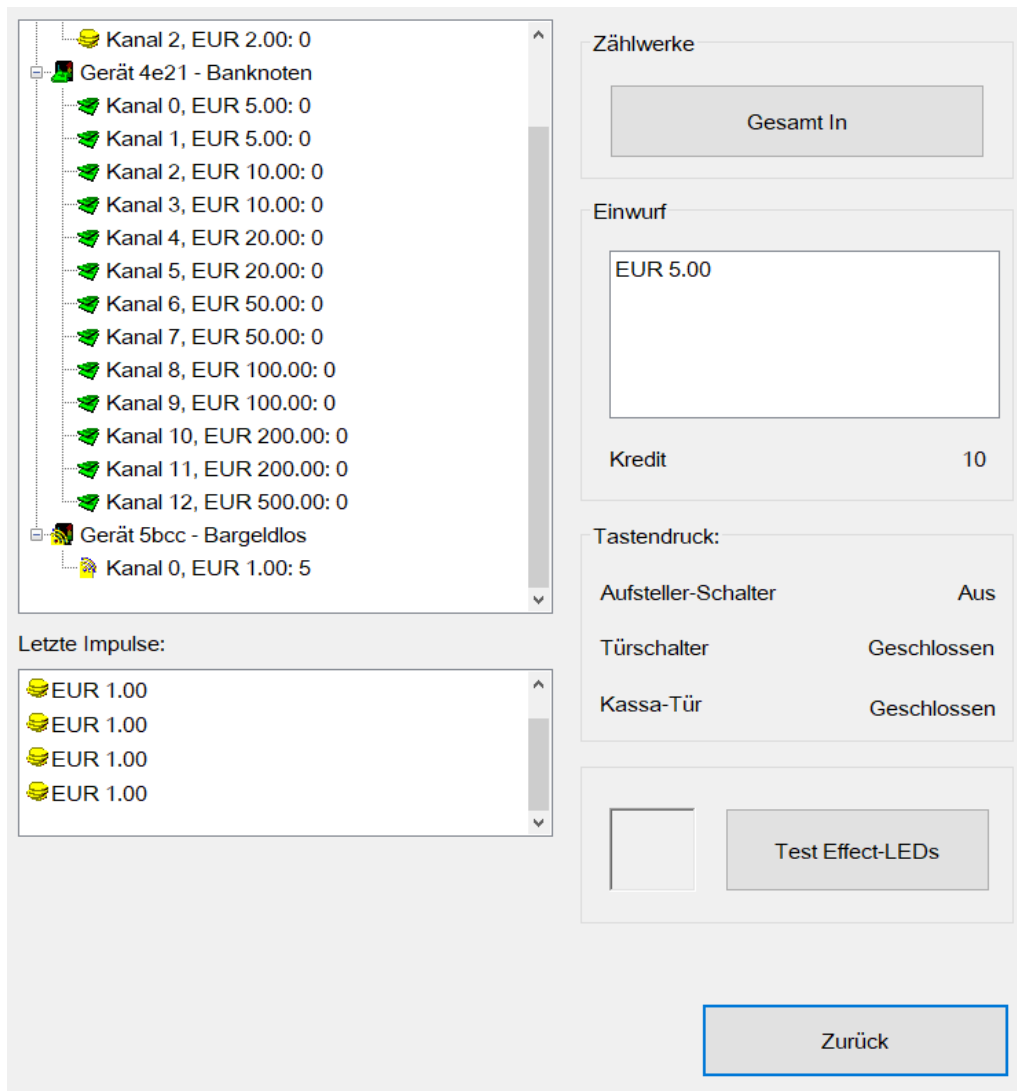

In diesem Menü können Sie sowohl Münz-, als auch Banknotenprüfer testen.

Werfen Sie dazu einfach im Betrieb die jeweilige Münze oder Banknote ein, welche Sie testen möchten. Der Zähler des jeweiligen Geldstücks wird danach um 1 erhöht.

Weiters können alle Türschalter sowie die LED-Beleuchtung des Tischsegments getestet werden.



- **Gesamt In**
Nach Betätigung werden zum Test bei Ihrem Zählwerk 10 Schritte aufgezählt.
- **Test Effect-LEDs**
- **Cashless device**
Anzeige des aktivierten kontaktlosen Bezahlsystems

ACHTUNG: Sobald Sie ein registriertes bargeldloses Bezahlsystem in Betrieb nehmen, steht eine kostenfreie Überprüfung dieses Geräts (Testmode – Gerätetests) **NICHT** mehr zur Verfügung.

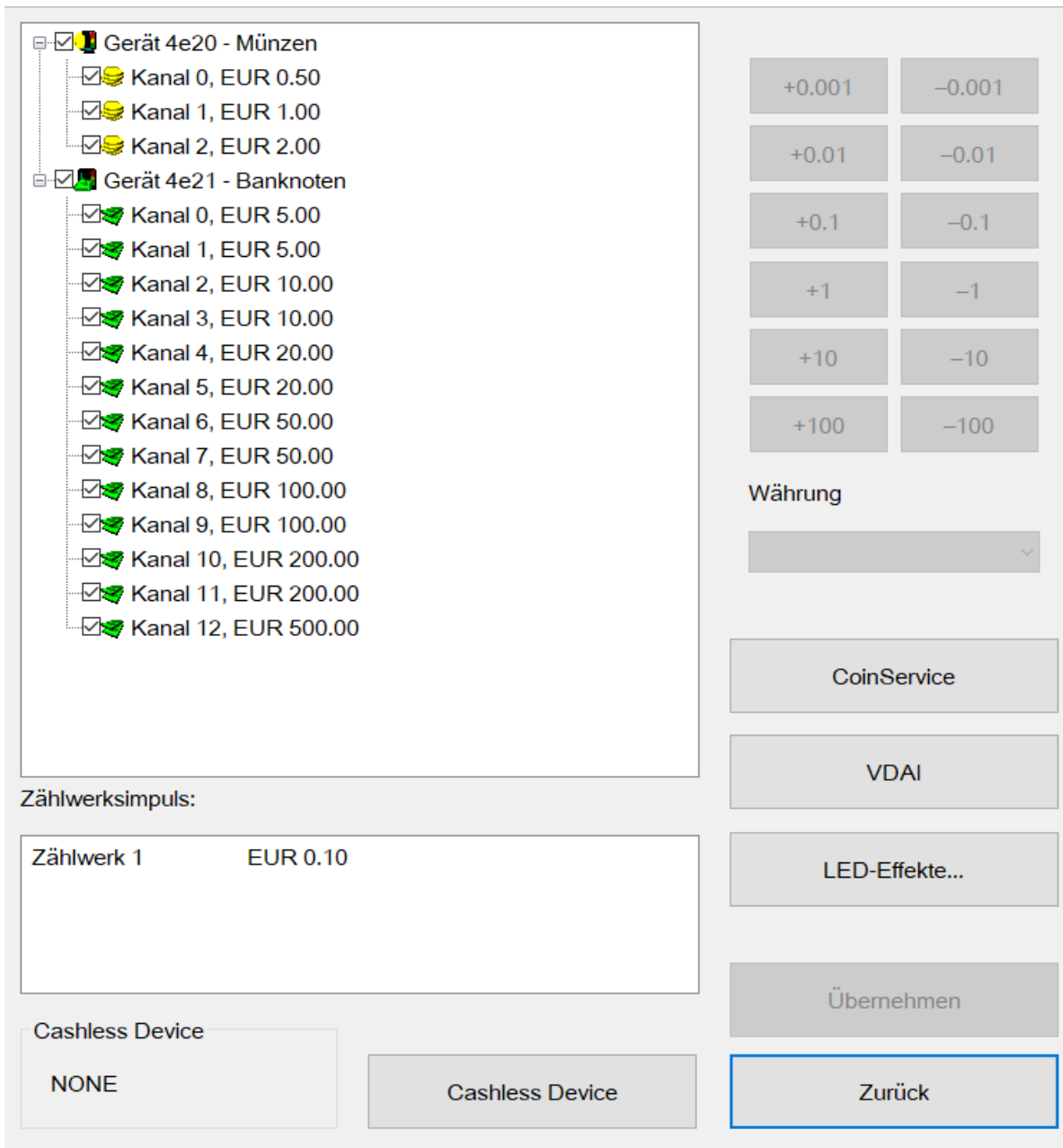











Menü Hardwareeinstellungen



 Gerät 4e20 - Münzen

-  Kanal 0, EUR 0.50
-  Kanal 1, EUR 1.00
-  Kanal 2, EUR 2.00

 Gerät 4e21 - Banknoten

-  Kanal 0, EUR 5.00
-  Kanal 1, EUR 5.00
-  Kanal 2, EUR 10.00
-  Kanal 3, EUR 10.00
-  Kanal 4, EUR 20.00
-  Kanal 5, EUR 20.00
-  Kanal 6, EUR 50.00
-  Kanal 7, EUR 50.00
-  Kanal 8, EUR 100.00
-  Kanal 9, EUR 100.00
-  Kanal 10, EUR 200.00
-  Kanal 11, EUR 200.00
-  Kanal 12, EUR 500.00

Zählwerksimpuls:

Zählwerk 1 EUR 0.10

Cashless Device

NONE Cashless Device

+0.001 -0.001

+0.01 -0.01

+0.1 -0.1

+1 -1

+10 -10

+100 -100

Währung

CoinService

VDAI

LED-Effekte...

Übernehmen

Zurück

In diesem Menü können Sie Kanäle Ihres Münz- und Banknotenprüfers aktivieren oder deaktivieren. Dazu betätigen Sie die Checkboxes neben dem jeweiligen Kanal, welchen Sie ausschalten wollen.

Beispiel: Wollen Sie keine 10 Cent Münzen im Gerät, deaktivieren Sie einfach den Kanal A im Münzprüfer-Fenster.

- **Zählwerksimpuls**
Bestimmen Sie hier, ab welchem Geldwert Ihr Zählwerk eine Einheit zählen soll. (markieren Sie dazu Zählwerk 1 und verwenden Sie die Buttons zum Verändern des Werts)
- **Währung**
Stellen Sie die Währung Ihres Münz-/Banknotenprüfers ein.

- **Coin Service**

Mittels des Buttons „CoinService“ starten Sie ein Konfigurationstool Ihres Münzprüfers. In diesem können Sie ebenfalls einzelne Kanäle testen und auch neue Münzen (z.B. Token) anlernen.

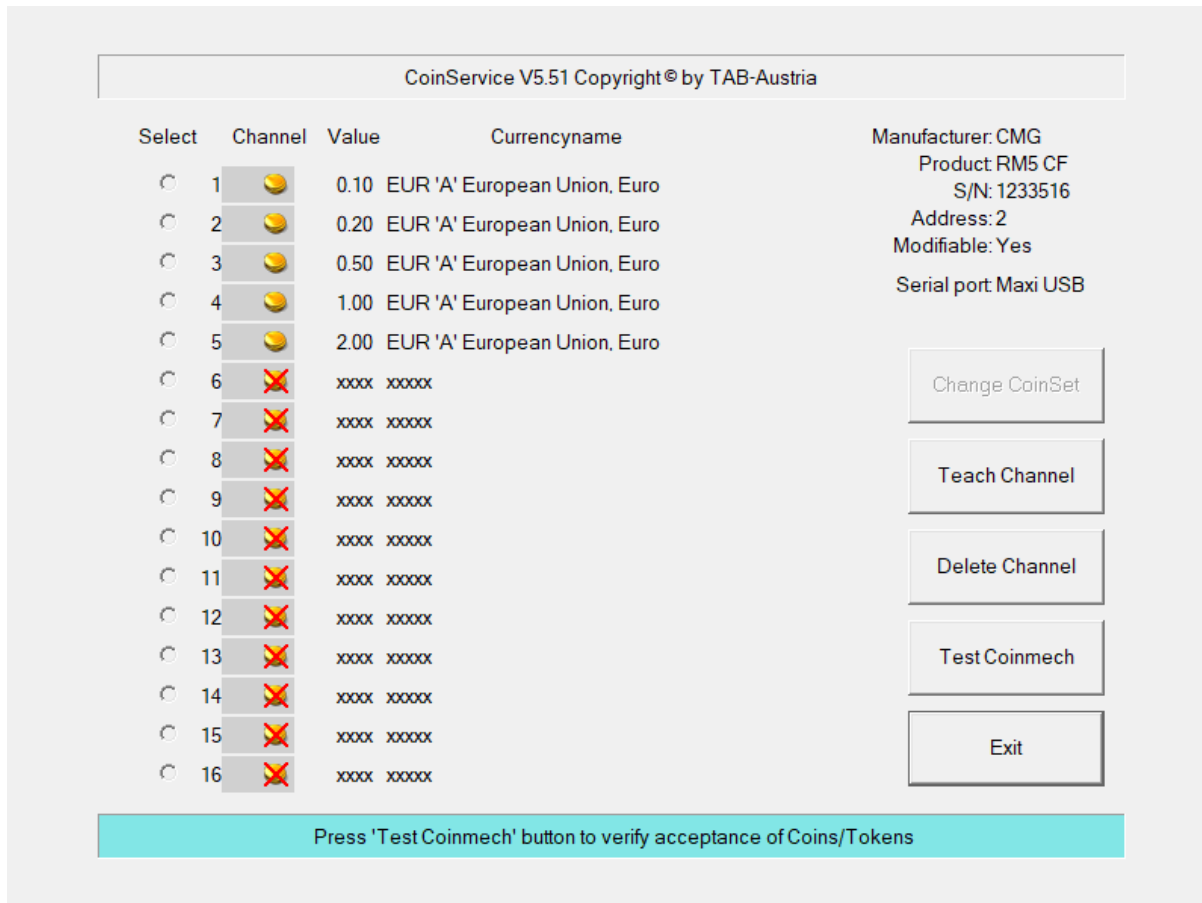

- **VDAI**

Einstellungen für VDAI Drucker

- **LED-Effekte...**







































Einstellungen für LED Beleuchtung Tischsegment

- **Cashless Device**

Auswahl des eingebauten kontaktlosen Bezahlsystems

- None
- Payter
- Televend

Menü Buchhaltung

Datum	Uhrzeit																												
<table border="1"> <tr><td> 0.10</td><td>0</td></tr> <tr><td> 0.20</td><td>0</td></tr> <tr><td> 0.50</td><td>0</td></tr> <tr><td> 1.00</td><td>0</td></tr> <tr><td> 2.00</td><td>0</td></tr> <tr><td>Münzen</td><td>0.00</td></tr> </table>	 0.10	0	 0.20	0	 0.50	0	 1.00	0	 2.00	0	Münzen	0.00	<table border="1"> <tr><td colspan="2">Einspielergebnis</td></tr> <tr><td>Währung</td><td>EUR</td></tr> <tr><td>Gesamt In Bar</td><td>0.00</td></tr> <tr><td>Gesamt In Karte</td><td>0.00</td></tr> <tr><td></td><td>0.00</td></tr> </table>	Einspielergebnis		Währung	EUR	Gesamt In Bar	0.00	Gesamt In Karte	0.00		0.00						
 0.10	0																												
 0.20	0																												
 0.50	0																												
 1.00	0																												
 2.00	0																												
Münzen	0.00																												
Einspielergebnis																													
Währung	EUR																												
Gesamt In Bar	0.00																												
Gesamt In Karte	0.00																												
	0.00																												
<table border="1"> <tr><td> 5.00</td><td>0</td></tr> <tr><td> 10.00</td><td>0</td></tr> <tr><td> 20.00</td><td>0</td></tr> <tr><td> 50.00</td><td>0</td></tr> <tr><td> 100.00</td><td>0</td></tr> <tr><td> 200.00</td><td>0</td></tr> <tr><td> 500.00</td><td>0</td></tr> <tr><td>Banknoten</td><td>0.00</td></tr> </table>	 5.00	0	 10.00	0	 20.00	0	 50.00	0	 100.00	0	 200.00	0	 500.00	0	Banknoten	0.00	<table border="1"> <tr><td>Testkredite:</td><td>0</td></tr> <tr><td>Freispielkredite:</td><td>0</td></tr> <tr><td>Community Credits</td><td>0</td></tr> <tr><td>Tournament Credits</td><td>0</td></tr> <tr><td>Laufzeit:</td><td>92:33</td></tr> <tr><td>Spielzeit:</td><td>0:38</td></tr> </table>	Testkredite:	0	Freispielkredite:	0	Community Credits	0	Tournament Credits	0	Laufzeit:	92:33	Spielzeit:	0:38
 5.00	0																												
 10.00	0																												
 20.00	0																												
 50.00	0																												
 100.00	0																												
 200.00	0																												
 500.00	0																												
Banknoten	0.00																												
Testkredite:	0																												
Freispielkredite:	0																												
Community Credits	0																												
Tournament Credits	0																												
Laufzeit:	92:33																												
Spielzeit:	0:38																												
<table border="1"> <tr><td> 1.00</td><td>0</td></tr> <tr><td>Kartenzahlungen</td><td>0.00</td></tr> <tr><td>Gesamt In</td><td>0.00</td></tr> </table>	 1.00	0	Kartenzahlungen	0.00	Gesamt In	0.00	<div style="text-align: center;"> <p>QR-Code</p> <p>Buchhaltung 2</p> <p>Zurück</p> </div>																						
 1.00	0																												
Kartenzahlungen	0.00																												
Gesamt In	0.00																												
<input type="checkbox"/> Buchhaltung sichtbar im Aufsicht-Testmenü																													

Im Buchhaltungsmenü können Sie sämtliche Einnahmen des Gerätes einsehen und ggf. löschen. Soll die Buchhaltung auch für Ihre Aufsicht sichtbar sein, so aktivieren Sie bitte die Checkbox am unteren Ende.

- **Buchhaltung 1**

Hier werden sämtliche Einnahmen von Münzen und Banknoten angezeigt. Weiters werden hier die Testkredite, Community Credits, Laufzeit und die Spielzeit des Gerätes angezeigt.

QR Code: Scannen der Buchhaltung 2 mit dem Smartphone.

- **Buchhaltung 2**

Der Buchhaltung 2 Dialog kann mittels Pincode geschützt werden, dort wird eine Zusammenfassung aller Einspielergebnisse angezeigt.

QR Code: Scannen der Buchhaltung 2 mit dem Smartphone.

Buchhaltung 2

Datum Uhrzeit

Einspielergebnis

Währung EUR

Gesamt In Bar	0.00
Gesamt In Karte	0.00

0.00

Testkredite:	0
Freispielkredite:	0
Community Credits	0
Tournament Credits	0
Laufzeit:	92:33
Spielzeit:	0:38

QR-Code

Löschen

Zurück

Menü Spielpreiseinstellungen

Spielpreiseinstellung

Geldwert	Kredit	Währung
0.50	1	EUR
		Einfügen
		Löschen
		+0,001
		-0,001
		+0,01
		-0,01
		+0,1
		-0,1
		+1
		-1
		+10
		-10
		+100
		-100
Standard1 (normal)		Standard2 (Bonus)

Freispiel-Modus

Übernehmen

Zurück

- **Spielpreiseinstellung**

Hier können Sie den Kreditpreis einstellen.

Um weitere Einträge für z.B. Bonuseinstellungen hinzuzufügen, drücken Sie den Button „Einfügen“.

Die Werte können Sie anpassen, indem Sie den gewünschten Wert markieren und mittels der Buttons rechts davon ändern.

Menü Spiele

	Spiel	Kredit	Continue Kredit
421	ein	1	1
5th Gear California	ein	1	1
Anubis	ein	1	1
Around in Space	ein	2	1
Around the World	ein	2	1
Backgammon	ein	1	2
Bet You Know It	ein	1	1

Spieleinstellung

421

Spiel

ein

aus

Spielpreis

1

Kredit(e)

+1 Standard

-1

Continue Preis

1

Kredit(e)

+1 Standard

-1

Statistik

gewähltes Spiel

alle Spiele

Übernehmen

Zurück

In diesem Menü können Sie Spiele ein-/ausschalten, Kredit-/Continue Preise anpassen und Statistiken einsehen.

Markieren Sie dazu immer das Spiel, welches Sie ändern möchten, und verändern Sie danach die Einstellungen mittels der Buttons darunter.

Um Spielestatistiken einzusehen, klicken Sie auf „gewähltes Spiel“ oder „alle Spiele“.

Menü PIN-Einstellung

Wählen Sie den zu ändernden PIN aus und geben Sie danach den neuen PIN ein!

PIN einstellen für

Aufsicht 1	****	ändern
<input type="checkbox"/> Aktivieren		
Aufsicht 2	****	ändern
<input type="checkbox"/> Aktivieren		
Aufsicht 3	****	ändern
<input type="checkbox"/> Aktivieren		

PIN einstellen für

Testmode	****	ändern
<input type="checkbox"/> Aktivieren		

PIN einstellen für

Buchhaltung 2	****	ändern
<input type="checkbox"/> Aktivieren		

Zurück

In den PIN-Einstellungen können Sie drei unterschiedliche Arten von Pins einstellen. Drücken Sie dafür auf den Button „Ändern“ des jeweiligen Pins und geben Sie diesen zweimal korrekt ein, danach aktivieren Sie die Checkbox „Aktivieren“.

- **Aufsicht**
ermöglicht das Erreichen eines kleinen Testmode (Details siehe anschließend)
- **Testmode**
Pin-Abfrage bevor der Testmode gestartet wird.
- **Buchhaltung 2**
Pin-Abfrage zum Erreichen des Buchhaltung 2 Menüs.

Aufsicht Testmode

Wenn Sie für die Aufsicht einen Pin hinterlegt haben, kann dieser einen kleinen Testmode erreichen, indem er am Hauptschirm das Logo betätigt und danach auf „Aufsicht“ drückt.

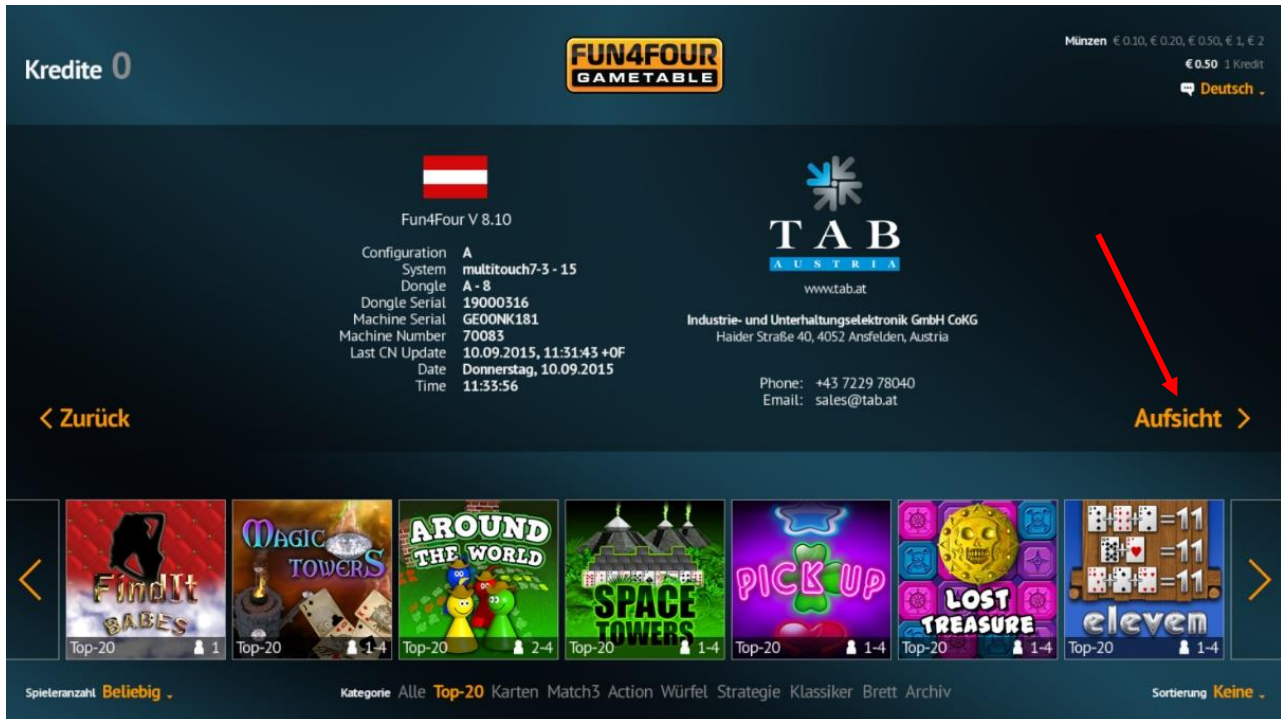

Hier können nur sehr wenige Einstellungen

- Lautstärkeeinstellungen
- LED-Effekte
- etc.

verändert werden.

Menü Championsnet

Im Menüpunkt Championsnet können Sie Ihre Interneteinstellungen einrichten, sowie das Gerät bei TAB – Austria registrieren.

Gerät/Aufstellplatz

Maschinennummer	0
Name des Lokals	
Plz/Ort	
Adresse	
Rufnummer	
Faxnummer / Inhaber	
Email	
Land	Österreich

Verbindung (Network - Direct)

Rufnummer

Benutzername

Uhrzeit 00:00

Aktivieren

Wählen Sie bitte die Checkbox „**Aktivieren**“ an.

Um die Internetverbindung einzurichten, betätigen Sie den Button „**ändern**“ bei Verbindung.

Providerverbindung

Rufnummer	<input type="text"/>	<input type="button" value="ändern"/>
Benutzername	<input type="text"/>	<input type="button" value="ändern"/>
Kennwort	<input type="text"/>	<input type="button" value="ändern"/>
Bestätigung	<input type="text"/>	<input type="button" value="ändern"/>

Start der Übertragung

Stunde Minute

<input type="text" value="00"/>	<input type="text" value="00"/>
---------------------------------	---------------------------------

Verbindung

Network - VPN

Network - Direct

Network - PPPOE

Ständige Verbindung

- **Start der Übertragung**

Sie können mittels der Plus/Minus Buttons die Zeit für eine automatische Übertragung des Fun4Fours vom TAB-Server einstellen. Bitte beachten Sie, dass der Zeitpunkt so gewählt werden sollte, dass der Fun4Four im Normalfall zu dieser Zeit in Betrieb ist.

- **Verbindung**

Wählen Sie Ihren Verbindungstyp bei Verbindung aus, im Normalfall sollte die Standardeinstellung „**Network Direct**“ für Ihr Netzwerk bereits richtig sein.

HINWEIS:

Um die Konfiguration des WLAN Adapters zu starten, drücken Sie bitte „**Netgear WLAN**“.

- **Seite 2...**

Drücken Sie auf den Button „Seite 2...“ um weitere Einstellungen für Ihr Netzwerk zu definieren.

Proxy/Auto Configuration Script

Enable Proxy

ändern

Enable Config Script

ändern

DNS

Domain: ändern

DNS1: 0.0.0.0 ändern

DNS2: 0.0.0.0 ändern

Network Info

Use DHCP

IP Address: 0.0.0.0 ändern

Subnet Mask: 255.255.255.0 ändern

Gateway: 0.0.0.0 ändern

Show MAC Address

Übernehmen
Zurück

Die Standardeinstellung „DHCP benutzen“ wird im Normalfall genügen, sollten spezielle Einstellungen notwendig sein, müssen Sie die Checkbox deaktivieren und die Einstellungen laut Netzwerkadministrator verändern.

Menü Online Terminal Management (OTM)

Geräte, welche im Online Terminal Management registriert sind, haben Sie eine Vielzahl von Vorteilen gegenüber Offline-Geräten:

- **Neue Spiele**
Sie bekommen automatisch und ohne zusätzlichen Aufwand neue Spiele für Ihren Fun4Four.
- **Community Spiele**
Exklusiv für Fun4Four im OTM werden Spiele von Partnern der Firma TAB-Austria aktiviert.
- **Onlineupdates**
Notwendige Updates werden automatisch durchgeführt. Sie bekommen ohne Aufwand, die aktuellste, für Ihr Gerät zulässige, Fun4Four Version aufgespielt.
- **Online Abrechnung**
Sie können online eine Abrechnung durchführen oder Statistiken zu den Einnahmen des Fun4Fours erstellen.
- **Werbung**
Laden Sie völlig problemlos und ohne Aufwand Werbeseiten auf Ihren Fun4Four.

Bevor Sie Ihren Fun4Four registrieren können, benötigen Sie einen OTM Account der Firma TAB-Austria.

Diesen können Sie auf der Webseite <https://otm.tab.at> anlegen.

Nach der erfolgreichen Registrierung loggen Sie sich ein und wählen unter Administration den Punkt „Tan Codes“ aus. Der Tan Code wird benötigt, um die Maschine ihrem Account zuzuordnen.

Starten Sie nun den Testmode und klicken Sie auf „**ChampionsNet**“. Geben Sie nun alle notwendigen Daten in die dafür vorgesehenen Felder ein und drücken Sie danach auf „**Registrieren**“ und „**Neu Registrieren**“.

Das Gerät wird nun am TAB-Server registriert und bekommt eine Maschinenummer zugewiesen.

Nach der Registrierung des Gerätes ist der Button „Online Service (OTM)“ aktiv, klicken Sie diesen, um das Gerät im OTM zu aktivieren.

Gerät/Aufstellplatz

Maschinennummer	70079
Name des Lokals	Fun4Four
Plz/Ort	4052
Adresse	
Rufnummer	
Faxnummer	
Email	
Land	Österreich

Verbindung (Network - Direct)

Rufnummer

Benutzername

Uhrzeit 09:00

Aktivieren



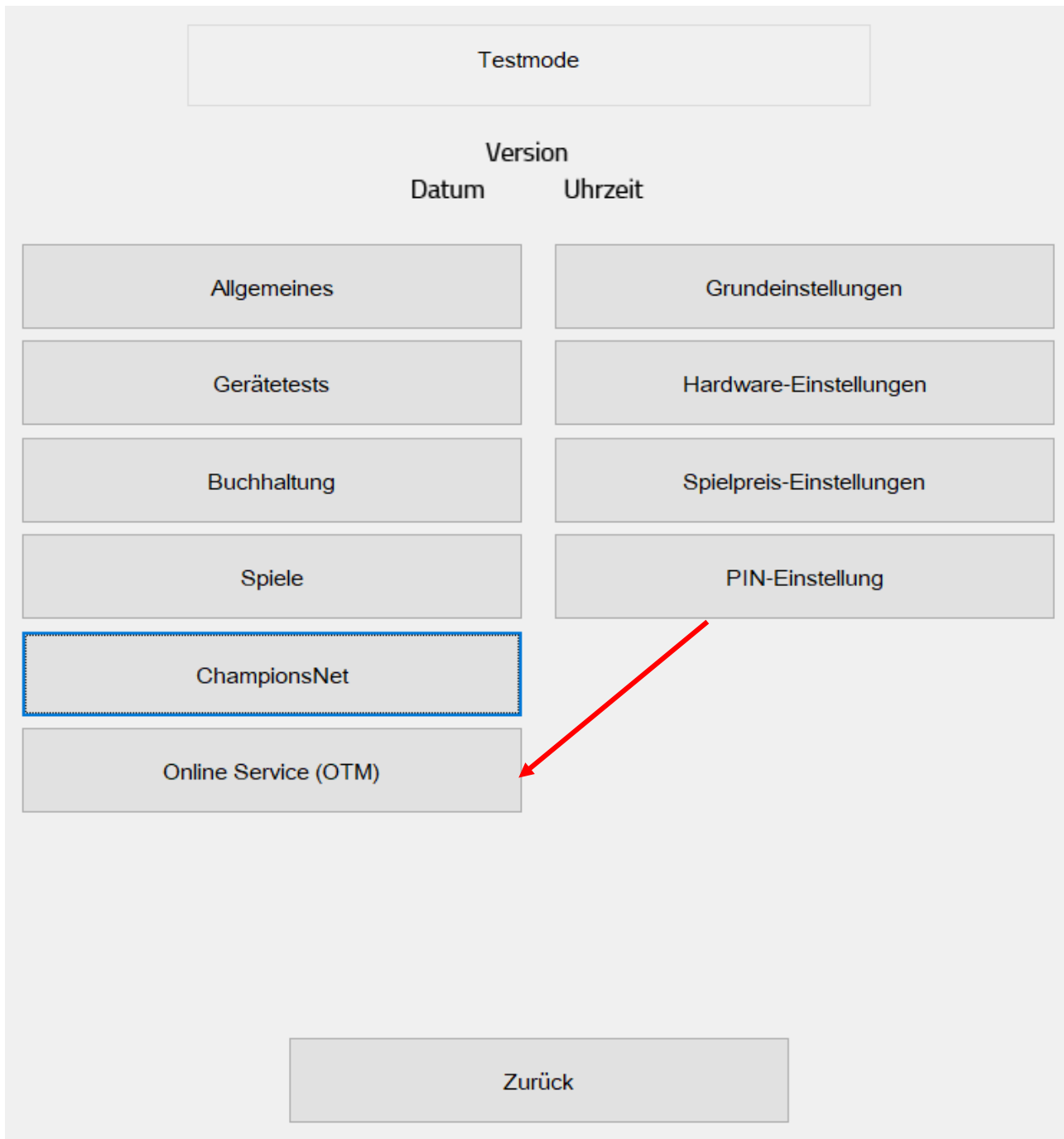

Folgen Sie nun Anweisungen am Bildschirm.

Nach Eingabe des TAN-Codes aus Ihrem OTM Account, der Gerätenummer und des aktuellen Zählerstandes ist das Gerät fertig konfiguriert und kann verwendet werden.

Programm Update

Wenn Ihr Gerät im Online Terminal Management registriert ist, wird die Software immer automatisch auf die aktuellste, für Ihr Gerät zulässige, Version upgedatet. Falls Sie ein händisches Update durchführen wollen, können Sie dies mittels USB-Stick tun.

Loggen Sie sich dazu in Ihrem OTM Account unter <https://otm.tab.at> ein und klicken Sie auf „**Download**“. Laden Sie sich die Beschreibung zum Erstellen eines Updatesticks dort herunter und folgen Sie der Schritt für Schritt Anleitung.

Sollten Sie bereits einen Updatestick besitzen oder einen von TAB-Austria bestellt haben, können Sie mittels des nachfolgenden Ablaufs ein Update durchführen.

Ablauf

- Gerät ausschalten
- Update Stick am USB-Port anstecken
- Gerät einschalten
- Der Kopier- bzw. Updatevorgang wird automatisch gestartet und benötigt je nach Größe des Updates bis zu 4-8 Minuten
- Wenn alle erforderlichen Daten kopiert wurden, erscheint ein Windowsfenster mit der Aufforderung, das Gerät abzuschalten
- Bitte entfernen Sie jetzt den Stick
- Schalten Sie das Gerät wieder ein
- Gerät startet nun mit der neuen Software

Fehlermeldungen

Störung	Behebung
Touchscreen ist sehr ungenau	<ul style="list-style-type: none"> - Masseleitung überprüfen
Touchscreen funktioniert nicht	<ul style="list-style-type: none"> - Überprüfen des USB-Kabels vom Touchcontroller zum PC - Im Testmode den Testschalter für 5 Sekunden drücken und danach auslassen, das Gerät startet automatisch neu und initialisiert den Touchscreen neu
Display zeigt „No Signal“	<ul style="list-style-type: none"> - Monitorkabel vom Display zum PC überprüfen - Prüfen ob der PC startet (CPU-Lüfter muss sich drehen), sollte der PC nicht starten, ist der Fehler am PC zu suchen
Display ist schwarz	<ul style="list-style-type: none"> - Stromversorgung des Displays überprüfen - Falls PC ebenfalls nicht startet, die Stromversorgung des kompletten Gerätes überprüfen (inklusive Netzfilter)
PC startet nicht	<ul style="list-style-type: none"> - Spannungsversorgung am Netzteil überprüfen - Spannungsversorgung und Sicherungen am Netzfilter überprüfen
Gerät startet nicht und piepst laut	<ul style="list-style-type: none"> - RAM Speicher ein- und ausstecken
Fun4Four hat keinen Ton mehr	<ul style="list-style-type: none"> - Grünen Klinkenstecker am PC überprüfen

Störung	Behebung
Münzprüfer nimmt keine Münzen mehr an	<ul style="list-style-type: none"> - Münzprüfer reinigen - Stecker am Münzprüfer überprüfen - Im Testmode-Hardwareeinstellungen überprüfen ob Kanäle angezeigt werden, falls nicht muss dieser ausgetauscht werden
Banknotenprüfer nimmt keine Banknoten mehr an	<ul style="list-style-type: none"> - Banknotenprüfer reinigen - Stecker am Banknotenprüfer überprüfen - Im Testmode – Hardwareeinstellungen überprüfen, ob Kanäle angezeigt werden, falls nicht muss dieser ausgetauscht werden - Falls LED am Banknotenprüfer nicht oder rot leuchtet, muss er ebenfalls ausgetauscht werden
Münz- und Banknotenprüfer funktionieren nicht	<ul style="list-style-type: none"> - I/O Controller Stecker (50 polig am PC) überprüfen
Software startet nicht mehr	<ul style="list-style-type: none"> - Fehlermeldung an Hotline übermitteln +43 7229 78040 – 250 - Update neu aufspielen - Festplatte austauschen

Wartung Bedienelemente

Münzprüfer

Comestero RM5HD

Münzprüfer Wartung

Dieses Datenblatt bietet die notwendigen Informationen für die Reinigung und Wartung des RM5HD elektronischen Münzprüfers.

Eine Reinigung in regelmäßigen Zeitabständen sichert einen hohen Qualitäts-Standard bei der Münzerkennung und reduziert auf lange Sicht das Risiko auftretender Fehler und Fehlfunktionen.

Externe Reinigung

Die äußeren Oberflächen des Münzprüfers sind aus einem stoßfesten Kunststoffmaterial (ABS) gefertigt. Für die Reinigung wird empfohlen ein weiches Tuch und ein neutrales Reinigungsmittel zu verwenden. Für festsitzenden Schmutz kann Ethylalkohol verwendet werden. Für die Entfernung von übermäßigem Staub in den Münzschlitzen und anderen engen Zwischenräumen, können Sie Druckluft oder einen Pinsel verwenden.

ACHTUNG:

Verwenden Sie keine scharfen oder Abrieb erzeugenden Werkzeuge, welche die Oberfläche und die Erkennungssensoren schädigen könnten.

Tauchen Sie den Münzprüfer niemals in Wasser oder andere Flüssigkeiten.

Interne Reinigung

Im RM5HD elektronischen Münzprüfer sind die Münzerkennungs-Sensoren hinter einer kleinen Klappe verbaut. Öffnen Sie diese Tür, wie in Abb. 1 gezeigt, um Zugang zu den Sensoren zu erhalten. Entfernen Sie übermäßigen Schmutz hinter dieser Tür mit einem fettlösenden Spray, wie zum Beispiel einem normalen Reinigungsmittel für Fenster und Spiegel. Festsitzenden Schmutz entfernen Sie bitte mit einer kleinen Bürste, Sie können dafür auch Ethylalkohol verwenden. Nicht die Sensoren berühren oder besprühen!

Es gibt drei kleine Löcher hinter der Tür. Dort sind die Erkennungs-Sensoren positioniert (Abb. 2).

Wenn Staub oder Schmutz diese Löcher blockiert, kann die Leistungsqualität des Münzprüfers sinken und in Extremfällen werden keine Münzen mehr erkannt.

Während diese Sensoren in Position sind, verwenden Sie bitte nur Druckluft um diese von Schmutz frei zu halten.



Abb. 1



Abb. 2

ACHTUNG:

Benutzen Sie keine scharfen Gegenstände, wie Nadeln oder Schraubenzieher, um Staub von den Sensoren zu entfernen. Diese könnten irreparabel beschädigt werden und den Münzprüfer unbrauchbar machen.

Sollte der Münzprüfer auch nach der Wartung nicht zufriedenstellend arbeiten, zögern Sie nicht unsere Hotline zu kontaktieren.

NRI G-13 mft

Münzprüfer Wartung

Der Münzprüfer sollte von Zeit zu Zeit mit einem feuchten Lappen (lauwarmes Wasser mit etwas Reinigungsmittel) abgewischt werden. Darüber hinaus sind keine weiteren Wartungsarbeiten notwendig.

Unter keinen Umständen sollte der Lappen so feucht sein, dass Flüssigkeit ins Gerät eindringen kann. Sonst könnte die Leiterplatte beschädigt werden.

Verwenden Sie keine Lösungs- oder Scheuermittel. Diese würden den Kunststoff des Gerätes angreifen.

1. Entfernen Sie den Versorgungsstecker des Gerätes
2. Öffnen Sie vorsichtig die Klapptür von der linken Seite und halten Sie es geöffnet
3. Verwenden Sie einen Lappen, um den Münzweg innerhalb des Münzprüfers abzuwischen
4. Schließen Sie die Klapptür
5. Schließen Sie den Versorgungsstecker des Gerätes wieder an

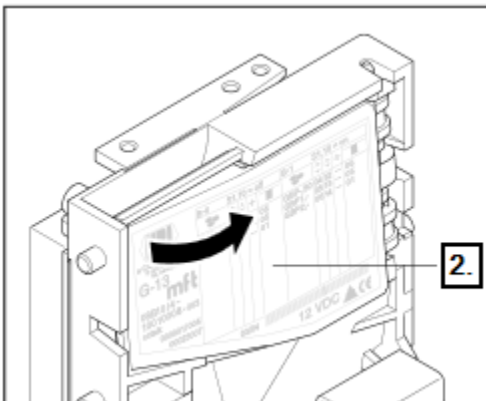

Banknotenprüfer

Astro GBA ST2

Periodische Reinigung

In Abhängigkeit von Einsatzort und Einsatzdauer, ist eine regelmäßige Reinigung notwendig.

- Wartung zur Erhaltung optimaler Ergebnisse
- Unter normalen Bedingungen sollte der Banknotenprüfer alle **2 bis 4 Monate** überprüft werden
- Bei erschwerten Arbeitsbedingungen, wie beispielsweise eine verrauchte, schmutzige, staubige, spritzwassergefährdete oder sandige Umgebung, ist ein kürzerer Wartungsintervall notwendig

Reinigungsvorgang

1. Trennen Sie, durch Entfernen des 20 poligen Kabels, den Banknotenprüfer vom Netz



- Um den Astro ST2 von der Frontblende zu trennen, drücken Sie die beiden violetten Knöpfe bis zum Anschlag.
Lösen Sie, mittels gedrückten Knöpfen, den Banknotenprüfer aus seiner Verriegelung.



- Öffnen Sie den Banknotenprüfer durch Drücken der beiden violetten Laschen.

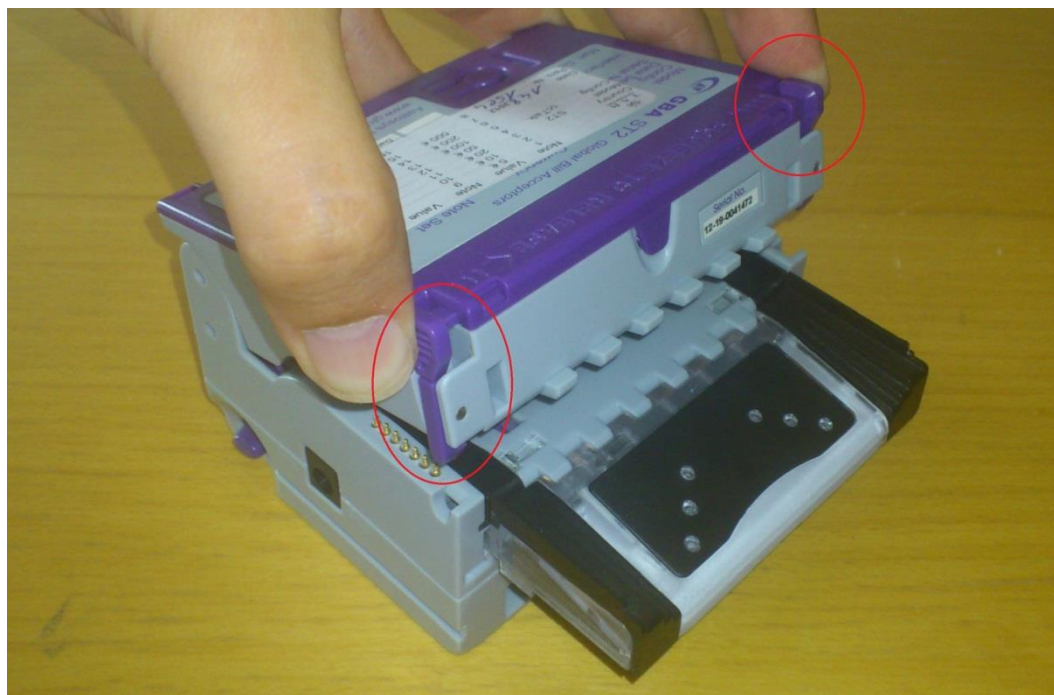

- Bitte verwenden Sie ein Baumwolltuch oder einen fusenfreien Putzlappen und eine Reinigungslösung – eine Mischung aus Wasser und Isopropylalkohol (bis zu 50%).

- Bitte verwenden Sie niemals IPA mit mehr als 50 %. Verwenden Sie niemals lösungsmittelhaltige Putzmittel, wie z.B.: reinen Alkohol, Benzin, Brennsprit oder Spiritus. Dieses würde den Banknotenprüfer schwer beschädigen.
- Reinigen Sie mit dem Tuch und der Reinigungslösung alle Sensoren und Kunststofffenster ohne großen Druck auf die zu reinigenden Komponenten aus zu üben.

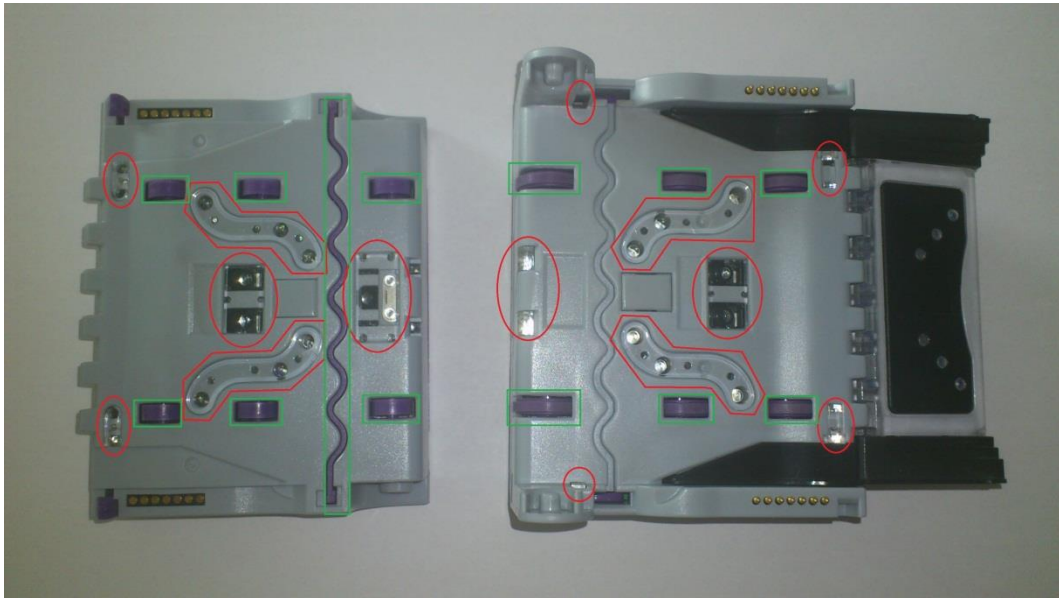

- Reinigen Sie nun den Banknotenwege, alle Rollen und Transportbänder.
 - Verwenden Sie, falls notwendig, ein zusätzliches Tuch, um die feuchten Bereiche zu trocknen.
 - Verbinden Sie, durch Anschließen des 20 poligen Kabels, den Banknotenprüfer mit dem Netz.
5. Um den Banknotenprüfer wieder mit der Frontblende zu verbinden, stecken Sie die beiden schwarzen Zentrierstifte in die dafür vorgesehenen Bohrungen und drücken Sie den Banknotenprüfer an die Frontblende, bis Sie einen lauten Klicklaut hören.
 6. Überprüfen Sie zum Abschluss noch die korrekte Position des Banknotenprüfers.

Kalibrierung

Obwohl die Kalibrierung für den Astro ST2 nicht zwingend notwendig ist, wird es präventiv zur Reinigung empfohlen. Ebenso sollte Sie nach jeder Änderung der Software-Konfiguration des Banknotenprüfers gemacht werden. Um die Kalibrierung durchführen zu können, benötigen Sie das Kalibrierpapierset für den Banknotenprüfer.

(Bestellnummer: 28600035 - Kalibrierpapierset Astro ST2).



Kalibriervorgang

1. Wenn Sie den Button 3x drücken, leuchtet die LED sofort orange auf. Der Banknotenprüfer ist nun im Kalibriermodus.



2. Stecken Sie das weiße Kalibrierpapier in den Banknotenprüfer. Es sollte in der Mitte des Banknotenpfades und quer zur Laufrichtung sein.
Der Banknotenprüfer zieht das Papier komplett ein, behält es kurz und gibt es dann, in ein paar kleinen Schritten, wieder aus.
3. Entfernen Sie das weiße Kalibrierpapier und stecken Sie das schwarze Kalibrierpapier in den Banknotenprüfer.
Die Einheit zieht das Papier ein und gibt es sofort wieder aus. Die Ausgabe erfolgt in einem Ruck.
4. Der Kalibriervorgang ist nun beendet.

Sollte der Kalibriervorgang nicht erfolgreich gewesen sein, blinkt die Diagnose-LED in einem 4 Farben Fehlercode, bis der Button zum Abbruch gedrückt wird.

Blockdiagramm Versorgungskabel

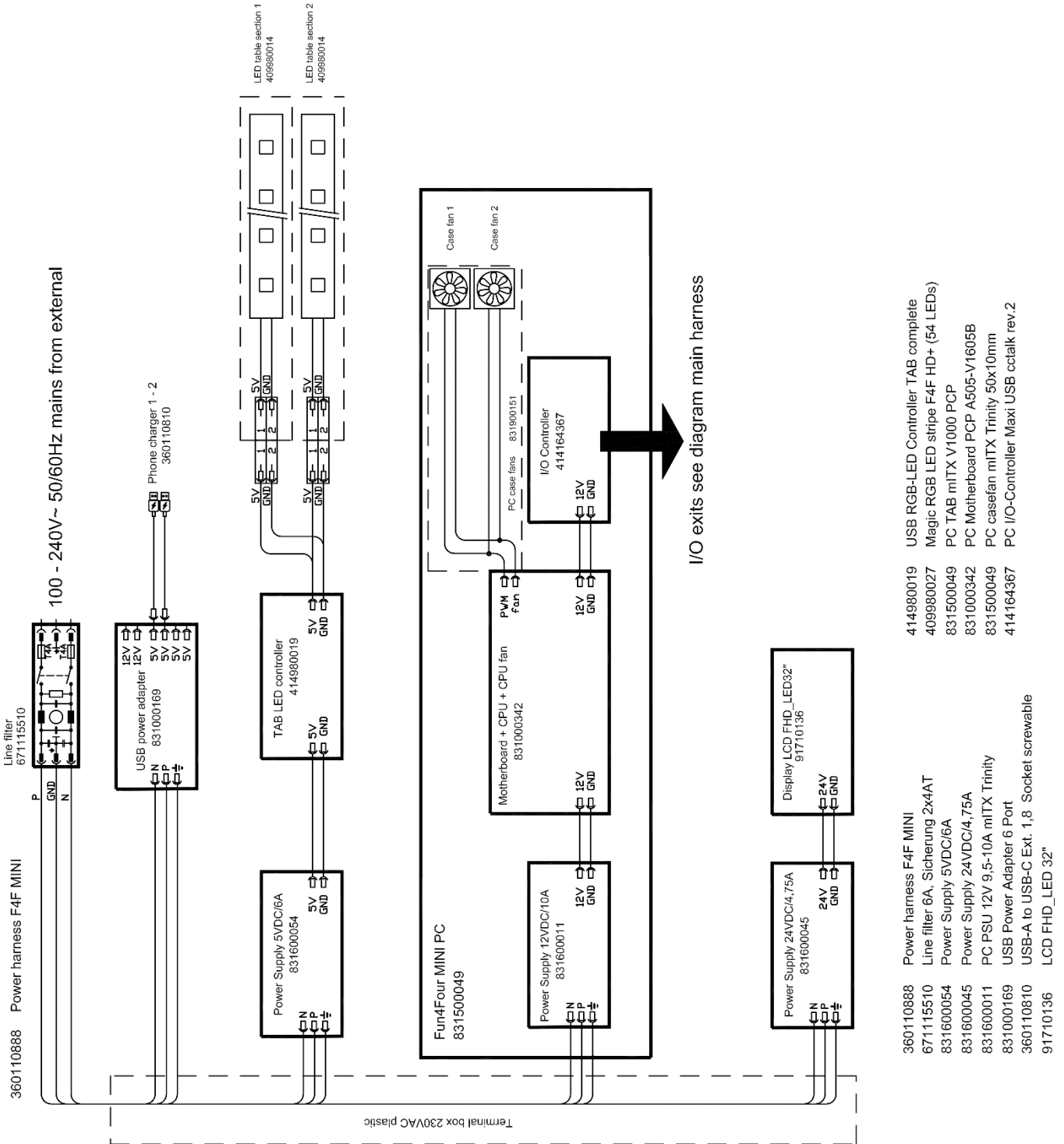

Explosionszeichnungen

Explosionszeichnung Fun4Four Mini

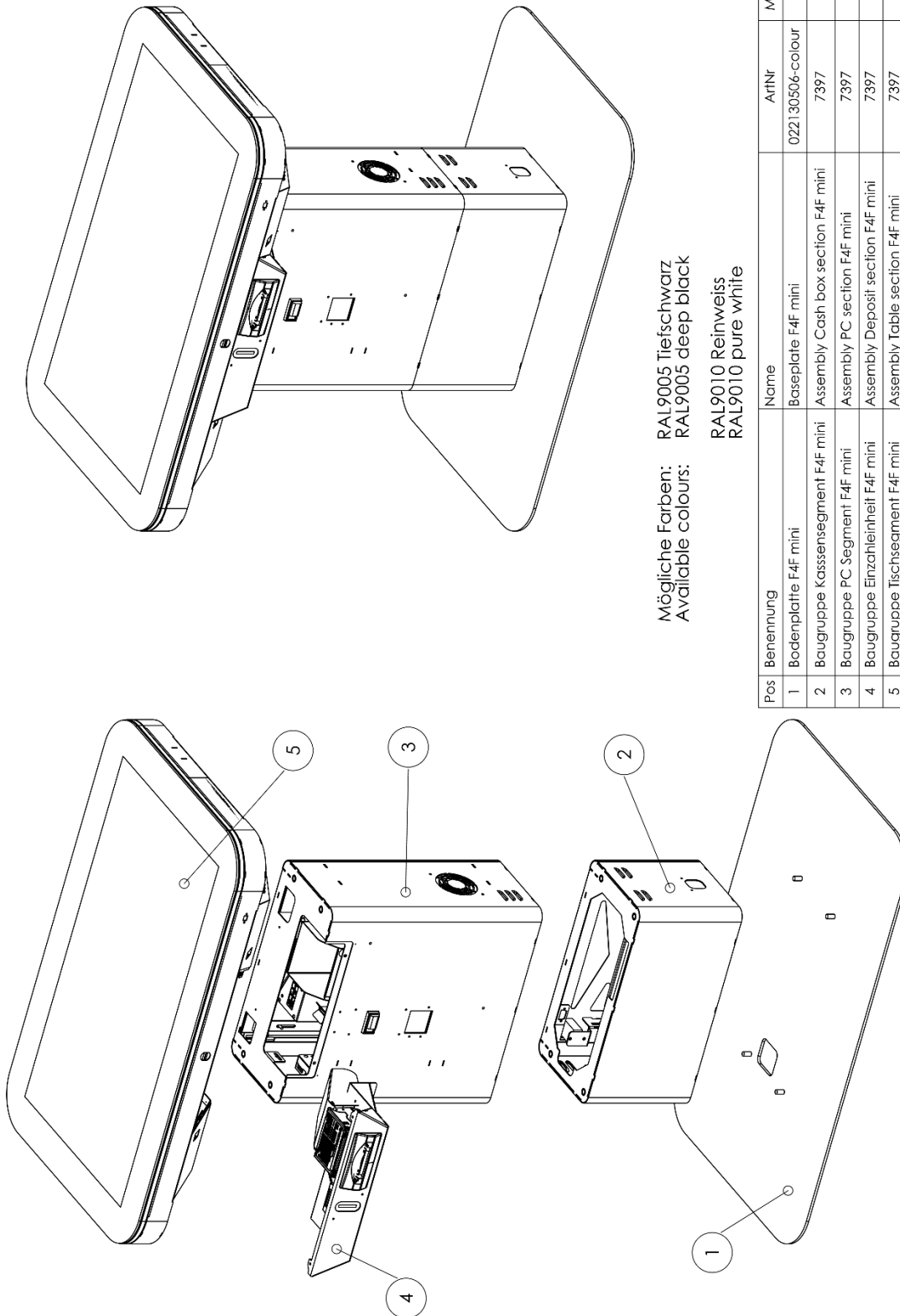

Mögliche Farben: RAL9005 Tiefschwarz
 Available colours: RAL9005 deep black
 RAL9010 Reinweiss
 RAL9010 pure white

Pos.	Benennung	Name	ArtNr	Menge
1	Bodenplatte F4F mini	Baseplate F4F mini	022130506-colour	1
2	Baugruppe Kassensegment F4F mini	Assembly Cash box section F4F mini	7397	1
3	Baugruppe PC Segment F4F mini	Assembly PC section F4F mini	7397	1
4	Baugruppe Einzleinheit F4F mini	Assembly Deposit section F4F mini	7397	1
5	Baugruppe Tischsegment F4F mini	Assembly Table section F4F mini	7397	1

Baugruppe Kassensegment

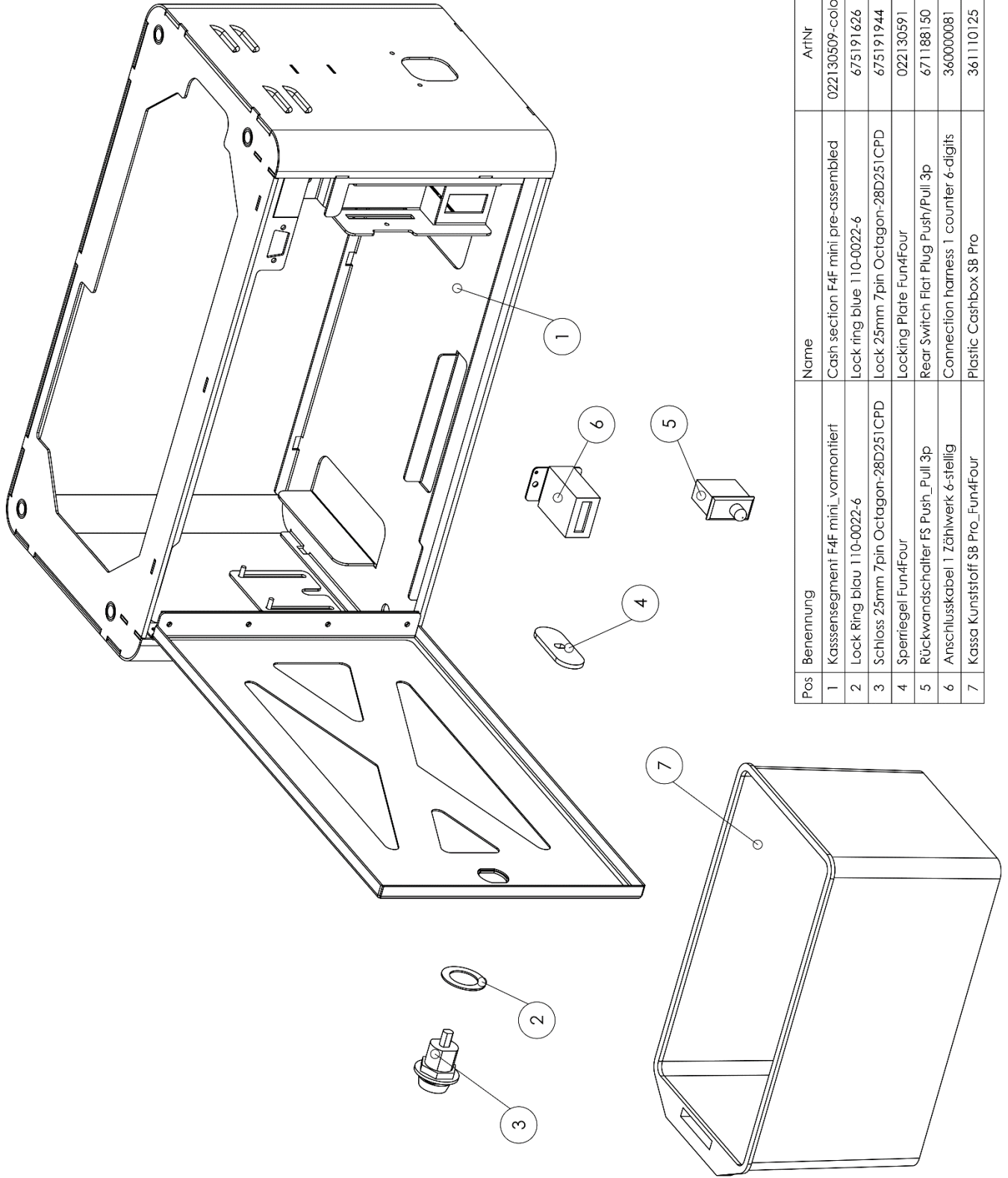

Pos	Benennung	Name	ArtNr	Menge
1	Kassensegment F4F mini_vormontiert	Cash section F4F mini pre-assembled	022130509-colour	1
2	Lock Ring blau 110-0022-6	Lock ring blue 110-0022-6	675191626	1
3	Schloss 25mm 7pin Octagon-28D251CPD	Lock 25mm 7pin Octagon-28D251CPD	675191944	1
4	Sperriegel Fun4Four	Locking Plate Fun4Four	022130591	1
5	Rückwandschalter FS Push_Pull 3p	Rear Switch Flat Plug Push/Pull 3p	671188150	1
6	Anschlusskabel 1 Zehiwerk 6-stellig	Connection harness 1 counter 6-digits	360000081	1
7	Kassa Kunststoff SB Pro_Fun4Four	Plastic Cashbox SB Pro	361110125	1

Baugruppe PC Segment

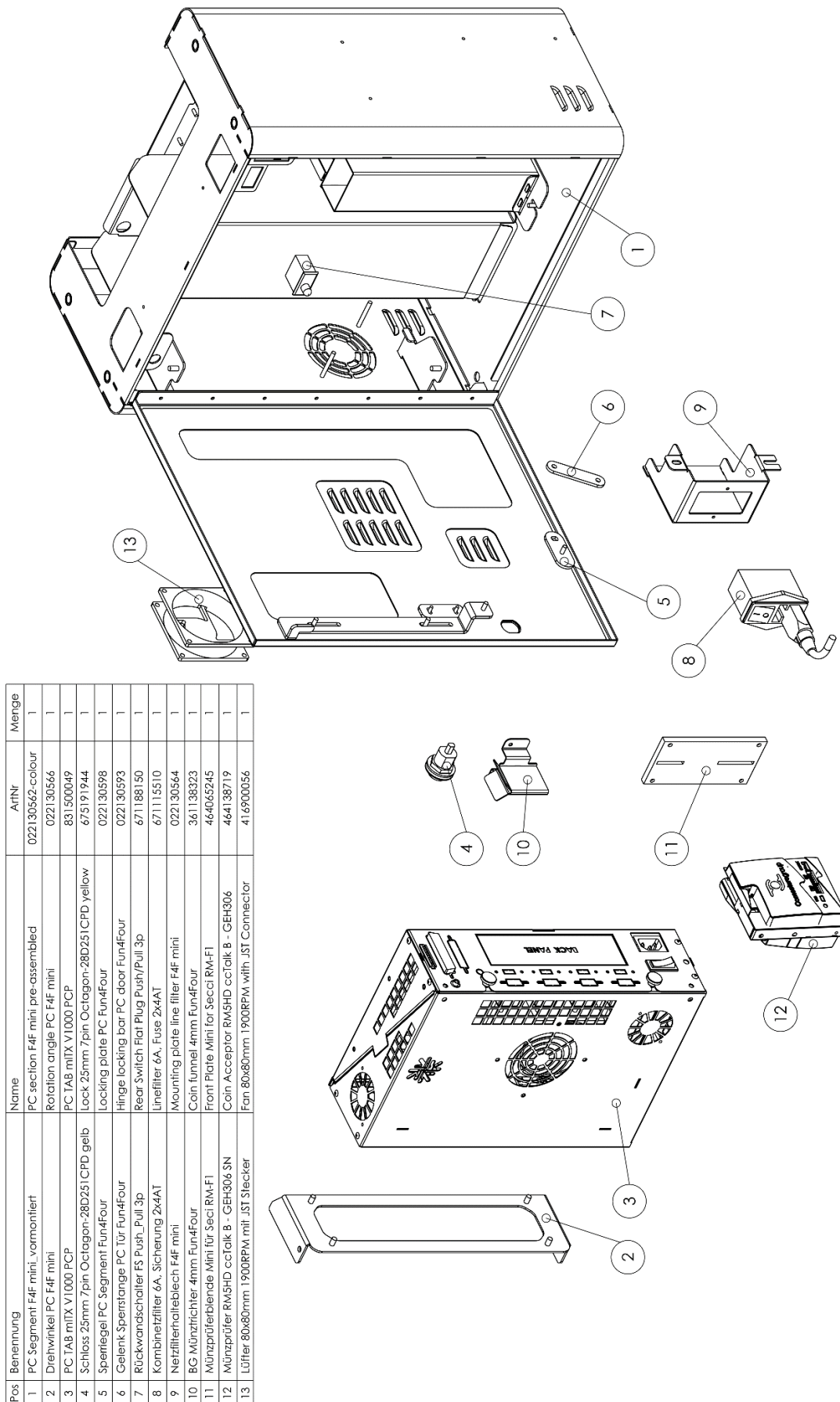

Pos	Benennung	Name	ArtNr	Menge
1	PC Segment F4F mini_vormontiert	PC section F4F mini pre-assembled	022130562.colour	1
2	Drehwinkel PC F4F mini	Rotation angle PC F4F mini	022130566	1
3	PC TAB mitX V1000 PCP	PC TAB mitX V1000 PCP	831500049	1
4	Schloss 25mm 7pin Octagon-28D25 iCPD gelb	Lock 25mm 7pin Octagon-28D25 iCPD yellow	675191944	1
5	Sperrriegel PC segment Fun4Four	Locking plate PC Fun4Four	022130598	1
6	Gelenk Sperstange PC Tür Fun4Four	Hinge locking bar PC door Fun4Four	022130593	1
7	Rückwandschalter FS Push_Pull 3p	Rear Switch Flat Plug Push/Pull 3p	671188150	1
8	Kombinierfilter 6A, Sicherung 2x4AT	Linefilter 6A, Fuse 2x4AT	671115510	1
9	NetzfILTERblech F4F mini	Mounting plate line filter F4F mini	022130564	1
10	BG Münzrichter 4mm Fun4Four	Coin funnel 4mm Fun4Four	361138323	1
11	Münzprüferblende Mini für Secci RM4-F1	Front Plate Mini for Secci RM4-F1	464065245	1
12	Münzprüfer RM5HD cctalk B - GEH306	Coin Acceptor RM5HD cctalk B - GEH306	464138719	1
13	Lüfter 80x80mm 1900RPM mit JST Stecker	Fan 80x80mm 1900RPM with JST Connector	416900036	1

Baugruppe Tischsegment

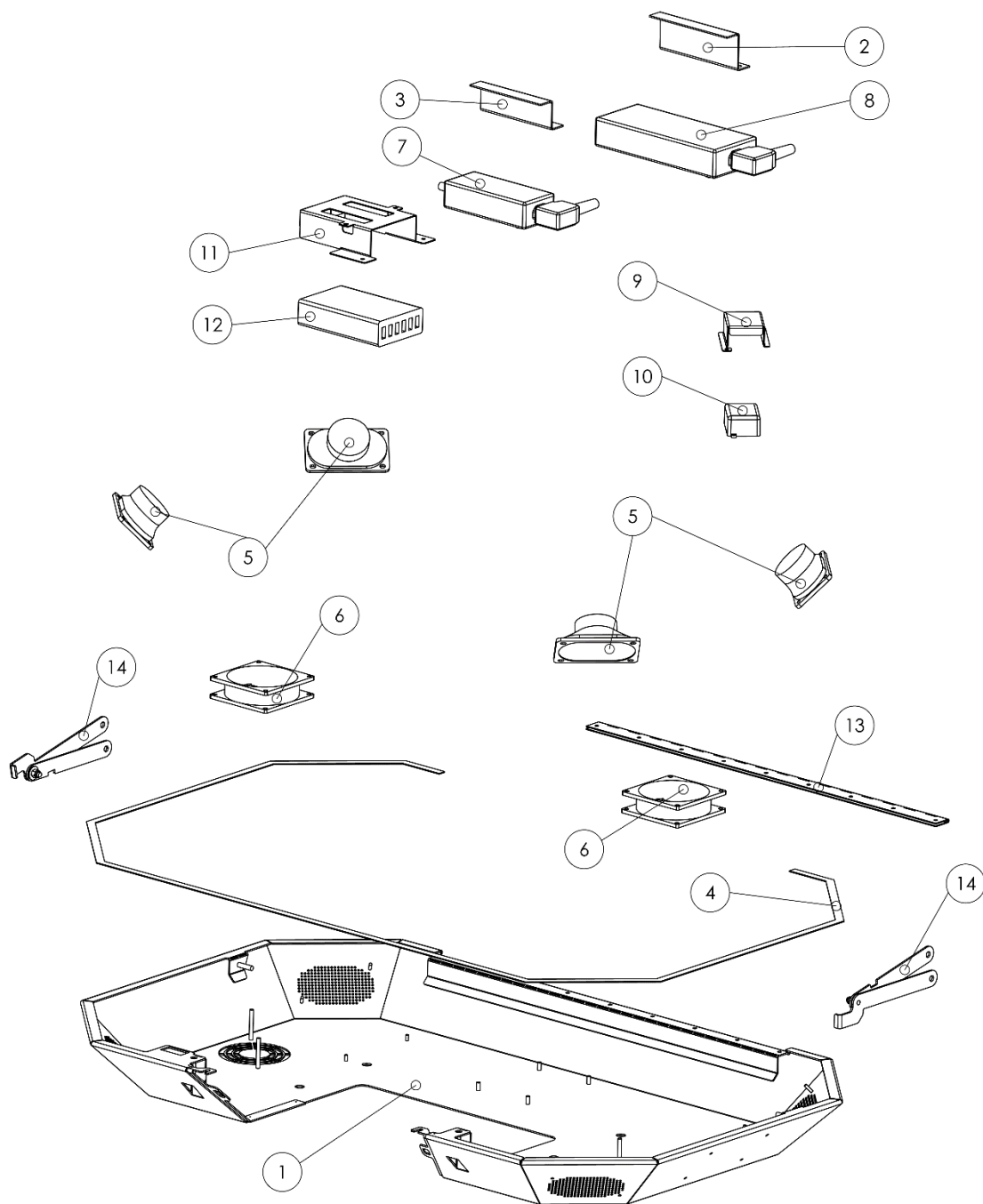

Pos	File Name	Name	ArtNr	Menge
1	BG Korpus Tischsegment F4F mini	Table section F4F mini	022130563-colour	1
2	Halteblech Netzteil Display Casino	Bracket power supply display Casino	022130766	1
3	Halteblech Netzteil f. Wettautomat	Bracket power supply betting terminal	022082016	1
4	Dichtung Schaumband 9x2mm 10.2026.3209	Foam sealing 9x2mm 10.2026.3209	364191320	1
5	Lautsprecher XF-203-494, 4 Ohm	Loudspeaker XF-203-494, 4 Ohm	412120264	4
6	Lüfter 80x80mm 1900RPM mit JST Stecker	Fan 80x80mm 1900RPM with JST connector	416900056	2
7	Steckernetzteil 5VDC4,5A	Power Supply 5VDC 4,5A	831600053	1
8	Steckernetzteil 24VDC 5A	Power Supply 24VDC/5A	831600045	1
9	Montageblech LED Controller MF HD+	Mounting plate LED Controller MF HD+	022131335	1
10	USB RGB-LED Controller TAB komplett	USB remote RGB-LED controller TAB	462980019	1
11	Montagewinkel USB Charger Fun4Four	Bracket USB charger Fun4Four	022131353	1
12	USB Power Adapter 6 port	USB Power Adapter 6 Port	831000169	1
13	Scharnier Displayeinheit F4F mini	Hinge displayframe F4F mini	022130537	1
14	BG Haltebügel Displayfront F4F mini	Holding bar for displayfront F4F mini	022130976	2

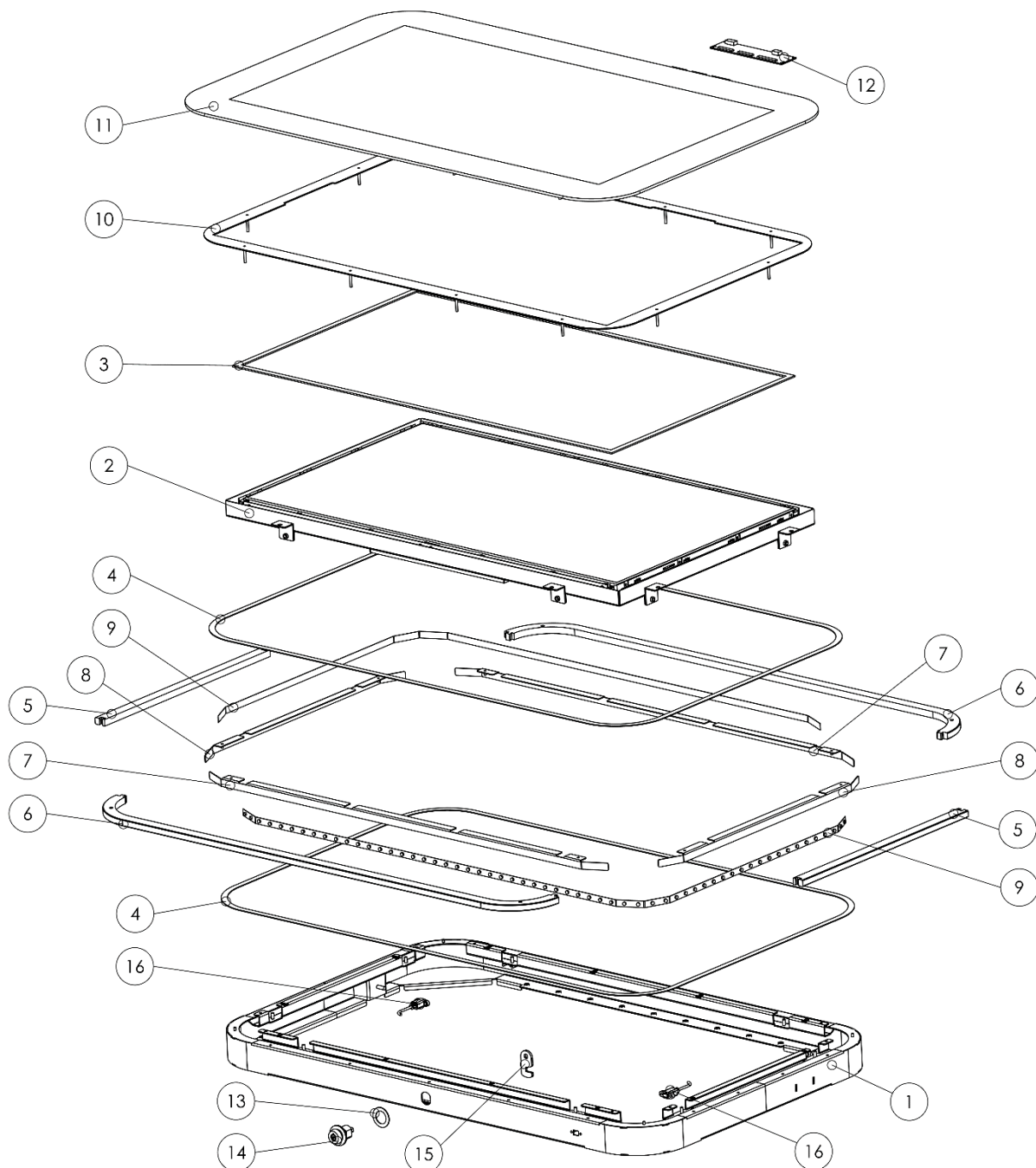

Pos	File Name	Name	ArtNr	Menge
1	BG Grundrahmen Display F4F mini	Main frame display front F4F mini	022131414-colour	1
2	LCD FHD_LED 32"	LCD FHD_LED 32"	91710136	1
3	Dichtung Schaumband 9x2mm 10.2026.3209	Foam Sealing 9x2mm 10.2026.3209	364191320	1
4	Dichtung Schaumband 9x2mm 10.2026.3209	Foam sealing 9x2mm 10.2026.3209	364191320	2
5	Lichtleiste oben_unten F4F mini	Lightbar top_bottom F4F mni	672166035	2
6	Lichtleiste seitlich F4F mini	Lightbar side F4F mini	672166034	2
7	Montageleiste LED Stripe seitlich F4F mini	Bracket LED stripe side F4F mini	022130539	2
8	Montageleiste LED Stripe oben_unten F4F mini	Bracket LED Stripe top_bottom F4F mini	022130538	2
9	Magic RGB LED stripe MF HD+ (59 LEDs)	Magic RGB LED stripe MF HD+ (59 LEDs)	409980014	2
10	Trägerplatte Touch Screen F4F mini	Mounting plate touch screen F4F mini	022130536	1
11	Touch screen 32" PCAP F4F mini	Touch screen 32" PCAP F4F mini	462930212-colour	1
12	32inch Multitouch Controller EXC86H68108STBG	Touch controller EXC86H68108STBG	462930211	1
13	Lock Ring schwarz	Lock ring black	675191629	1
14	Schloss 25mm 7pin Octagon-28D251CPD	Lock 25mm 7pin Octagon-28D251CPD	675191944	1
15	Sperrbügel Displayeinheit F4F mini	Lock bar display section F4F mini	022130568	1
16	Verlängerung USB-A auf USB-C Buchse 1,8m schraubbar	Extension USB-A auf USB-C socket 1,8m screwable	360110810	2

Baugruppe Einzahleinheit

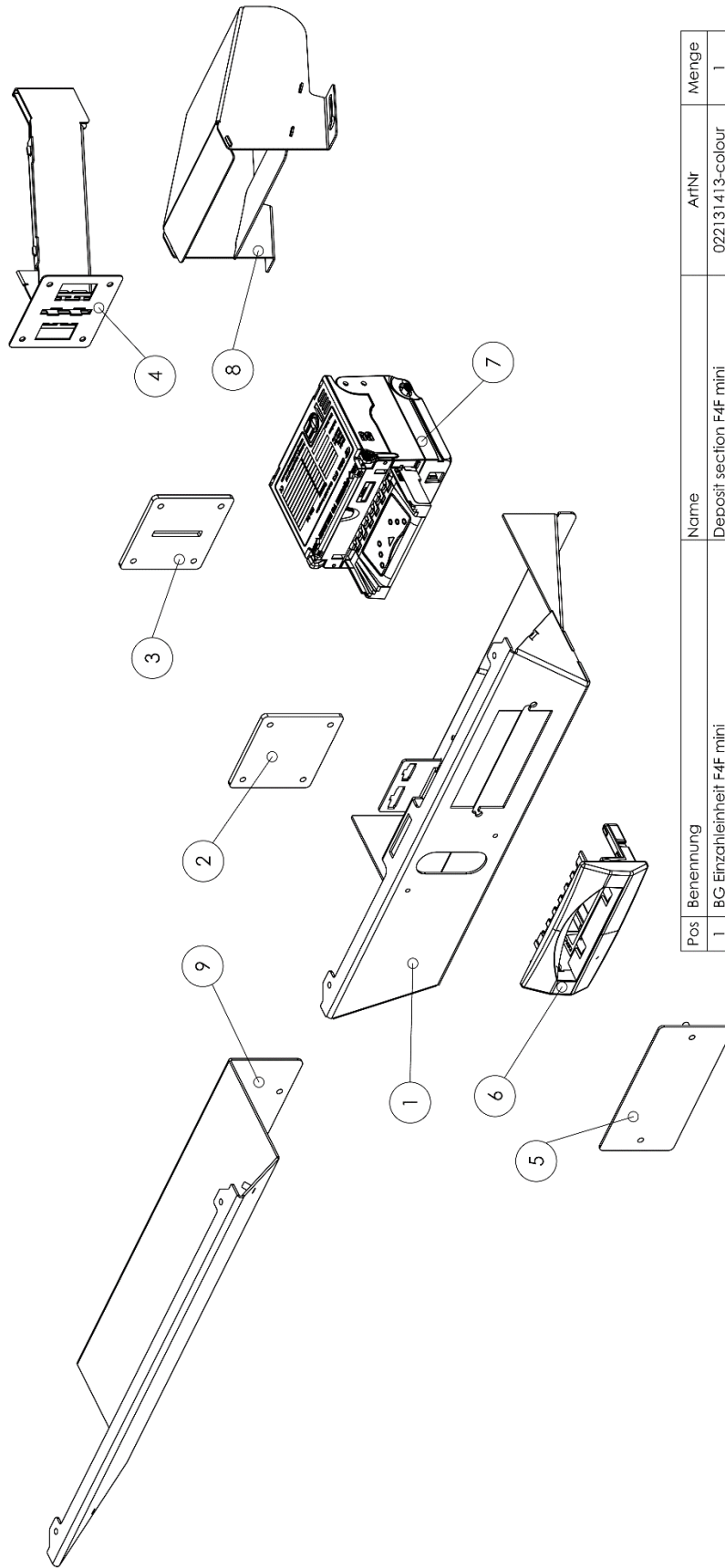

Pos	Benennung	Name	ArtNr	Menge
1	BG Einzahleinheit F4F mini	Deposit section F4F mini	022131413-colour	1
2	Plexiabdeckung Münzeinwurf F4F_BL5012	Plexicover Coinslot F4F_BL5012	672220457-BL5012	1
3	Plexi Münzeinwurf Fun4Four	Plexi coinslot 3.5x35 Fun4Four	673220456	1
4	BG Münzkanal F4F mini	Coin channel F4F mini	022130565	1
5	Blindabdeckung Akzeptor ST2 Fun4Four	Cover note reader ST2 Fun4Four	022080303-colour	1
6	Blende Standard (Smiley) Astro ST2	Bezel Standard (Smiley) Astro ST2	022130526	1
7	Banknotenpr Astro GBA ST2-S25	Bill Acceptor Astro GBA ST2-S25	010100582	1
8	BG Notenkanal ST2 F4F mini	Note channel ST2 F4F mini	022130567	1
9	Abdeckung Serviceschacht F4F mini	Cover serviceslot F4F mini	022131531-colour	1

EG-Konformitätserklärung



EU-Konformitätserklärung

Dokumentennummer: QZ 1000/112/01/08072021
Hersteller: TAB-AUSTRIA Holding GmbH
 Haider Straße 40
 4052 Ansfelden
Telefon: +43 (0)7229/78040
Produktbezeichnung: Unterhaltungsgerät
Modellbezeichnung: FUN4FOUR Evo

Das Produkt entspricht den Anforderungen der folgenden Europäischen Richtlinien:

2014/30/EU Elektromagnetische Verträglichkeit von Betriebsmitteln (EMV)
 2014/35/EU Elektrische Betriebsmittel (Niederspannungsrichtlinie NSR)
 2011/65/EU Beschränkung der Verwendung bestimmter gefährlicher Stoffe in
 2015/863 Elektro- und Elektronikgeräten (RoHS)

Durch Anwendung der folgenden harmonisierten Normen wurde die Einhaltung der Richtlinien nachgewiesen:

EMV:	EN 303 446-1 V1.2.1 Detailbericht T251-0236/21
NSR:	EN 62368-1:2014 + A11 2017 BS EN 62368-1:2014 + A11 2017 Detailbericht T223-0401/21
RoHS:	EN 63000:2018

Jahr der CE Kennzeichnung 2021
Ort, Datum: Ansfelden, 08. Juli 2021
Ausgestellt durch: TAB Austria
Geschäftsführer: MBA Thomas Stoyer

 Rechtsverbindliche Unterschrift und Firmenstempel

Die Erklärung bescheinigt die Übereinstimmung mit den genannten Richtlinien, beinhaltet jedoch keine Zusicherung von Eigenschaften.
 Die Sicherheitshinweise der mitgelieferten Produktdokumentation sind zu beachten!

Besondere Geschäftsbedingungen für das OTM

1. Allgemeine Geschäftsbedingungen:

Es gelten die „Allgemeinen Geschäftsbedingungen der TAB-AUSTRIA Industrie- und Unterhaltungselektronik GmbH & CoKG“ (kurz TAB), soweit Sie nicht durch diese Bestimmungen abgeändert oder ergänzt werden. Die „Allgemeinen Geschäftsbedingungen“ finden Sie unter www.tab.at.

Die TAB übernimmt keinerlei Haftung für die Erreichbarkeit der Online Terminal Management (kurz OTM) Server, weswegen aus der zeitweiligen Unerreichbarkeit keinerlei Ansprüche abgeleitet werden können.

Eventuelle Schadenersatzansprüche richten sich nach den Bestimmungen der „Allgemeinen Geschäftsbedingungen der TAB-AUSTRIA Industrie- und Unterhaltungselektronik GmbH & CoKG“. Der Ersatz eventueller Mangelfolgeschäden ist auf unmittelbare Schäden bis zur Hälfte der innerhalb der letzten 12 Monate verrechneten Lizenzgebühren für OTM begrenzt und steht dem Kunden nur zu, wenn uns oder unseren Erfüllungsgehilfen krass grobe Fahrlässigkeit oder Vorsatz zur Last fällt.

Schadenersatzansprüche bestehen nur bei Vorsatz oder krass grober Fahrlässigkeit und sind ihrer Höhe nach begrenzt. Keinerlei Haftung übernimmt die TAB hinsichtlich Fehler und fehlerhaften Daten, welche durch Umstände im Einflussbereich des Kunden (z.B. ein defektes Terminal des Kunden) verursacht wurden.

Dieser Vertrag kann zu jedem Monatsende von beiden Parteien unter Einhaltung einer Frist von einer Woche aufgelöst werden.

Bei Verletzung des Vertrages, insbesondere bei nicht rechtzeitiger Bezahlung von Lizenzgebühren für OTM, für Musiktitel oder andere darauf aufbauende Dienste, ist die TAB berechtigt, Service-Dienste ganz oder teilweise zu sperren oder den Vertrag mit sofortiger Wirkung aufzulösen.

Sollte eine oder mehrere der nachstehenden Bestimmungen unwirksam oder undurchführbar sein oder werden, so wird davon die Wirksamkeit der übrigen Bestimmungen nicht berührt. Die unwirksame bzw. undurchführbare Bestimmung ist vielmehr durch eine wirksame bzw. durchführbare zu ersetzen, die den, mit der ersteren verfolgten, wirtschaftlichen Zweck soweit wie möglich verwirklicht.

2. Verrechnung per E-Mail:

Rechnungen für OTM Dienste werden Ihnen per E-Mail an die von Ihnen im Zuge der OTM-Registrierung bekannt gegebene Email-Adresse zugesendet. Sie verzichten auf eine postalische Zusendung der Rechnung. Sie haben empfangsseitig dafür Sorge zu tragen, dass sämtliche elektronischen Zusendungen der Rechnung per E-Mail ordnungsgemäß an Sie zugestellt werden können und dass technische Einrichtungen wie etwa Filterprogramme oder Firewalls entsprechend adaptiert werden. Etwaige automatisierte elektronische Antwortschreiben (z.B. Abwesenheitsnotiz) können von TAB nicht berücksichtigt werden und stehen einer gültigen Zustellung nicht entgegen. Die TAB haftet nicht für Schäden die aus einem gegenüber einer postalischen Zusendung allenfalls erhöhten Risiko einer elektronischen Zusendung der Rechnung per E-Mail resultieren. Der Kunde trägt das durch eine Speicherung der elektronischen Rechnung erhöhte Risiko eines Zugriffs durch unberechtigte Dritte.

3. Musik Downloads:

Mit der Lieferung von Musikstücken erwerben Sie nicht das Recht der Vervielfältigung von Musik. Die Rechte der Vervielfältigung von Musik (Überspielen von Musik auf eine andere Festplatte, Abspeichern von (nicht bei TAB erworbenen) Musik auf der Festplatte (gleichgültig, von welchem Ursprungsträger), Vervielfältigung des musikalischen Festplatteninhaltes, usw.) haben Sie von der austro mechana sowie der LSG zu erwerben. Wir ersuchen Sie daher, in diesen Fällen (in Österreich) Kontakt mit der austro mechana, Baumannstraße 10, 1031 Wien (Tel.: 0043/(0)1/71787) sowie der LSG, Schreyvogelgasse 2/5, 1010 Wien (Tel.: 0043/(0)1/53560350), der zuständigen Landesstelle oder den in Ihrem Staat zuständigen Verwertungsgesellschaften aufzunehmen.

Die Musik darf lediglich auf ein von der TAB hergestelltes Terminal aufgespielt werden. Das gleiche gilt für eventuelle Musik-Updates, welche Sie von der TAB erwerben. Sie erwerben lediglich das Recht, diese Musik auf ein einziges Terminal aufzuspielen. Die Rechte für das Aufspielen auf weitere Terminals haben Sie gleichfalls bei obengenannten Gesellschaften (oder bei TAB) zu erwerben.

Die von Ihnen erworbene Musik dient lediglich zur öffentlichen Aufführung und darf von Ihnen weder an Dritte weitergegeben noch verkauft werden. Die Rechte der öffentlichen Aufführung von Musik (Abspielen von Musik in Gaststätten, Spielhallen, usw.) sind von der zuständigen Verwertungsgesellschaft (in Österreich AKM) gegen Lizenzgebühr zu erwerben.

Die TAB ist zu den üblichen Geschäftsstunden des Kunden jederzeit berechtigt, die Rechtmäßigkeit der Musik, welche auf ein von ihr hergestelltes Terminal aufgespielt wurde, zu kontrollieren.

4. Online Service:

Die TAB übernimmt keine Haftung für die Richtigkeit und Vollständigkeit der gespeicherten Daten. Ausdrücklich wird darauf hingewiesen, dass die Speicherung von Daten im Online Service den Kunden nicht von der Führung gesetzlich vorgeschriebener Aufzeichnungen befreit und diese auch nicht ersetzt. Service- und Statistikdaten werden in jedem Fall 6 Monate gespeichert. Die TAB behält sich das Recht vor, ältere Daten zu löschen. Der Kunde stimmt ausdrücklich zu, dass persönliche Daten des Kunden und der Spieler nicht gelöscht werden, es sei denn es wird ausdrücklich verlangt; der Kunde wird dies in entsprechender Form den Spielern mitteilen.

5. Haftung:

TAB übernimmt keine Haftung für Inhalte und Programme, die vom Server von TAB heruntergeladen werden, insbesondere nicht für Musiktitel oder Darstellungen, die einen rassistischen, pornographischen oder beleidigenden Inhalt haben oder für von Kunden erstellte Werbeseiten.

Fassung vom 29.06.2015

End user license agreement for MICROSOFT software

IMPORTANT - READ CAREFULLY:

This End-User License Agreement ("EULA") is a legal agreement between you (either an individual or a single entity) and the manufacturer ("Manufacturer") or the special purpose computing device ("SYSTEM") you acquired which includes certain Microsoft software product(s) installed on the SYSTEM ("SOFTWARE PRODUCT" or "SOFTWARE"). The SOFTWARE includes computer software, the associated media, any printed materials, and any "online" or electronic documentation. By installing, copying or otherwise using the SOFTWARE, you agree to be bound by the terms of this EULA. If you do not agree to the terms of this EULA, Manufacturer and Microsoft Corporation ("Microsoft") are unwilling to license the SOFTWARE to you. In such event, you may not use or copy the SOFTWARE, and you should promptly contact Manufacturer for instructions on return of the unused product(s) for a refund.

SOFTWARE LICENSE

The SOFTWARE is protected by copyright laws and international copyright treaties, as well as other intellectual property laws and treaties. The SOFTWARE is licensed, not sold.

1. GRANT OF LICENSE: This EULA grants you the following rights:

- **Software:**
You may use the SOFTWARE as installed on the System.
- **Application Sharing:**
The SOFTWARE may contain technology that enables applications to be shared between two or more SYSTEMS, even if an application is installed on only one of the SYSTEMS. You should consult your application license agreement or contact the application licensor to determine whether sharing the application is permitted by its licensor.
- **Storage/Network Use:**
If the SOFTWARE PRODUCT is installed on the SYSTEM over an internal network from a server, you must acquire and dedicate a license for the SOFTWARE PRODUCT for each SYSTEM on which the SOFTWARE PRODUCT is used or to which it is distributed. A license for the SOFTWARE PRODUCT may not be shared or used concurrently on different SYSTEMS.
- **Back-up Copy:**
If MANUFACTURER has not included a copy of the SOFTWARE on separate media with the SYSTEM, you may make a single copy of the SOFTWARE for use solely for archival purposes with the SYSTEM.

2. DESCRIPTION OF OTHER RIGHTS AND LIMITATIONS

- **Limitation on Reverse Engineering, De-compilation and Disassembly:**
You may not reverse engineer, decompile, or disassemble the SOFTWARE, except and only to the extent that such activity is expressly permitted by applicable law notwithstanding this limitation.
- **Single SYSTEM:**
The SOFTWARE is licensed with the SYSTEM as a single integrated product.
The SOFTWARE may only be used with the SYSTEM.
- **Rental:**
You may not rent or lease the SOFTWARE.
- **Software Transfer:**
You may permanently transfer all of your rights under this EULA only as part of a sale or transfer of the SYSTEM, provided you retain no copies, you transfer all of the SOFTWARE (including all component parts, the media, any upgrades or backup copies, and this EULA, and if applicable, the Certificate(s) of Authenticity), and the recipient agrees to the terms of this EULA. If the SOFTWARE is an upgrade, any transfer must include all prior versions of the SOFTWARE.
- **Termination:**
Without prejudice to any other rights, Manufacturer or Microsoft may terminate this EULA if you fail to comply with the terms and conditions of this EULA. In such event, you must destroy all copies of the SOFTWARE and all of its component parts.
- **Single EULA:**
The package for the SOFTWARE may contain multiple versions of this EULA, such as multiple translations and/or multiple media versions (e.g., in the user documentation and in the software). In this case, you are only licensed to use one (1) copy of the SOFTWARE PRODUCT.

3. UPGRADES AND RECOVERY MEDIA

- If the SOFTWARE is provided by Manufacturer on media separate from the SYSTEM and is labeled "For Upgrade Purposes Only" (Upgrade SOFTWARE), you may install one copy of the Upgrade SOFTWARE onto the SYSTEM as a replacement copy for the SOFTWARE originally installed on the SYSTEM and use it in accordance with Section 1 of this EULA. You may also install additional copies of the Upgrade SOFTWARE as replacement copies onto additional SYSTEMS which are the same brand and model as the SYSTEM and contain a duly licensed copy of the same version and language release of the SOFTWARE ("ADDITIONAL SYSTEMS"), provided that (1) Manufacturer has supplied a corresponding serialized sticker

for each additional copy of the Upgrade SOFTWARE, and (2) you affix a serialized sticker per Manufacturer's instructions for each unit of Upgrade SOFTWARE you install.

- If the SOFTWARE is provided by Manufacturer on separate media and labeled as "Recovery Media", you may not make a copy of the SOFTWARE as described in Section 1 for archival purposes. Instead, you may use the Recovery Media solely to restore or reinstall the same version and language release of the SOFTWARE as originally installed on the SYSTEM and thereafter use the SOFTWARE as restored or reinstalled in accordance with Section 1 of this EULA. A single unit of Recovery Media may be used by you to restore or reinstall the SOFTWARE on ADDITIONAL SYSTEMS.

4. COPYRIGHT

- All title and copyrights in and to the SOFTWARE (including but not limited to any images, photographs, animations, video, audio, music, text and "applets," incorporated into the SOFTWARE), the accompanying printed materials, and any copies of the SOFTWARE, are owned by Microsoft or its suppliers. You may not copy the printed materials accompanying the SOFTWARE. All rights not specifically granted under this EULA are reserved by Microsoft.

5. PRODUCT SUPPORT

- Product support for the SOFTWARE is not provided by Microsoft or its subsidiaries. For product support, please refer to Manufacturer's support number provided in the documentation for the SYSTEM. Should you have any questions concerning this EULA, or if you desire to contact Manufacturer for any other reason, please refer to the address provided in the documentation for the SYSTEM.

6. LIMITED WARRANTY

- **Limited Warranty:** Manufacturer warrants that the SOFTWARE will perform substantially in accordance with the accompanying written materials for a period of ninety (90) days from the date of receipt. Any implied warranties on the SOFTWARE are limited to ninety (90) days. Some states/jurisdictions do not allow limitations on duration of an implied warranty, so the above limitation may not apply to you.
- **Customer Remedies:**
Manufacturer's and its suppliers' entire liability and your exclusive remedy shall be, at Manufacturer's option, either (a) return of the price paid, or (b) repair or replacement of the SOFTWARE that does not meet the above Limited Warranty and which is returned to Manufacturer with a copy of your receipt. This Limited Warranty is void if failure of the SOFTWARE has resulted from accident, abuse, or misapplication. Any replacement

SOFTWARE will be warranted for the remainder of the original warranty period or thirty (30) days, whichever is longer.

- **No Other Warranties:**

Except as expressly provided in the limited warranty section above, the SOFTWARE is provided to the end user "as is" without of any kind, either expressed or implied, including, but not limited to, warranties of non-infringement, merchantability, and/or fitness for a particular purpose. The entire risk of the quality and performance of the SOFTWARE is with you.

- **No Liability for Consequential Damages:**

Manufacturer's suppliers shall not be held to any liability for any damages suffered or incurred by the end user (including, but not limited to, general, special, consequential or incidental damages including damages for loss of business profits interruption, loss of business information and the like), arising from or in connection with the delivery, use or performance of the SOFTWARE.

7. Note on JAVA Support.

The SOFTWARE product may contain support for programs written in JAVA. JAVA TECHNOLOGY is not fault tolerant and is not designed, manufactured, or intended for use or resale as ON-LINE CONTROL EQUIPMENT in hazardous environments requiring fail-safe performance, such as in the operation of nuclear facilities, aircraft navigation or communication systems, air traffic control, direct life support machines, or weapons systems, in which the failure of JAVA TECHNOLOGY could lead directly to death, personal injury, or severe physical or environmental damage.

Fassung vom 12.11.2014

Garantiebedingungen

der TAB-AUSTRIA Industrie und Unterhaltungselektronik GmbH & Co KG
(im folgenden TAB genannt)

Für dieses Gerät gewähren wir eine Garantie gemäß nachstehenden Bedingungen:

1. Sofern die „Allgemeine Geschäftsbedingungen der TAB-AUSTRIA Industrie- und Unterhaltungselektronik GmbH & Co KG“ durch die nachstehenden Bedingungen, welche die Voraussetzungen und den Umfang unserer Garantieleistungen umschreiben, nicht abgeändert werden, gelten diese unverändert weiter.
2. Die Garantiedauer beträgt für unsere ab Lieferung:
 - **24 Monate** für (wenn Sie in Österreich gekauft wurden und in Österreich betrieben werden)
 - MaxFire HD
 - Golden Island
 - Fun4Four Evo / Evo S
 - Fun4Four MINI
 - **12 Monate** für
 - alle anderen Produkte, insbesondere Wettterminals
 - alle Produkte (inklusive der obigen), die in Österreich gekauft, jedoch außerhalb Österreichs betrieben werden
 - **6 Monate** für
 - alle Ersatzteile,
wenn jedoch für die Geräte noch eine Garantiedauer von mehr als 6 Monate besteht, gilt diese Dauer zur Gänze auch für das Ersatzteil.
3. Garantie kann nur auf neue Produkte der TAB gewährt werden, nicht auf deren Ersatzteile, nicht auf Produkte anderer Marken und Hersteller sowie auf Ersatzteile hierzu. Ebenso gibt es keine Garantie auf gebrauchte Produkte.
4. Wir beheben unentgeltlich nach Maßgabe der folgenden Bestimmungen Mängel am Gerät, die nachweislich auf einem Material- und/oder Herstellungsfehler, der bereits bei Übergabe bestanden hat, beruhen und uns innerhalb von 14 Tagen ab Erkennbarkeit und innerhalb der Garantiezeit an unseren Vertriebspartner oder den ersten Endabnehmer gemeldet werden. Für gebrauchte Geräte wird keine Garantie übernommen.

5. Die Garantie erstreckt sich ausschließlich auf solche Komponenten, die für den Betrieb des Produkts unerlässlich sind. Sie erstreckt sich nicht auf leicht zerbrechliche sowie Verschleiß-Teile, wie z.B. Glas, Kunststoff oder Glühlampen. Geringfügige Abweichungen von der Soll-Beschaffenheit, die für Wert und Gebrauchstauglichkeit des Gerätes unerheblich sind, lösen keine Garantiepflcht aus. Schäden, welche durch physische, chemische, elektrische oder elektrochemische oder sonstige, nicht mit dem gewöhnlichen, widmungsgemäßen Gebrauch verbundenen Einwirkungen ausgelöst werden, lösen keine Garantiepflcht aus wie auch Schäden, welche durch Wasser sowie durch anormalen Umweltbedingungen oder sachfremden Betriebsbedingungen herbeigeführt werden. Ebenso kann keine Garantie übernommen werden, wenn die Mängel am Gerät zurückzuführen sind auf Transportschäden, die nicht von uns zu vertreten sind, nicht fachgerechte Installation und Montage, Fehlgebrauch, Nichtbeachtung von Bedienungs- oder Montagehinweisen oder auf mangelnde Pflege.
6. Der Garantieanspruch erlischt, wenn Reparaturen oder Eingriffe vom Kunden selbst oder von Personen vorgenommen werden, die hierzu nicht befugt oder von uns nicht ermächtigt sind oder wenn unsere Geräte mit Ersatzteilen, Ergänzungs- oder Zubehörteilen versehen werden, die keine Originalteile sind, oder wenn Teile entfernt wurden.
7. Die Garantieleistung erfolgt in der Weise, dass mangelhafte Teile nach unserer Wahl unentgeltlich instandgesetzt oder durch einwandfreie Teile ersetzt werden, es sei denn, Verbesserung oder Austausch sind unmöglich oder für uns mit einem unverhältnismäßigen Aufwand verbunden. In diesen Fällen kann Preisminderung oder, bei einem nicht nur geringfügigen Mangel, Wandlung begehrt werden.
8. Geräte, für die unter Bezugnahme auf diese Garantie eine Garantieleistung beansprucht wird, sind uns zu übergeben oder an uns einzusenden. Instandsetzungen am Aufstellort sind nicht möglich. Transportkosten und das Transportrisiko trägt der Kunde.
9. Ersetzte Teile gehen in unser Eigentum über.
10. Garantieleistungen bewirken weder eine Verlängerung der Garantiefrist noch setzen Sie eine neue Garantiefrist in Lauf.
11. Weitergehende oder andere Ansprüche (insbesondere solche auf Ersatz eines außerhalb des Gerätes entstandenen Schadens) sind, soweit eine Haftung nicht zwingend gesetzlich vorgesehen ist, ausgeschlossen.

12. Diese Garantiebedingungen gelten für Geräte, die außerhalb Österreichs betrieben werden, nur, wenn Sie die technischen Voraussetzungen (z.B. Spannung, Frequenz, etc.) für das entsprechende Land aufweisen, dort behördlich zugelassen und für die jeweiligen Klima- und Umweltbedingungen geeignet sind.
13. Das LED-Display besteht aus mehr als 1.000.000 Thin-Film Transistors (TFTs). Eine kleine Anzahl von fehlenden, schwarzen oder leuchtenden Punkten ist charakteristisch für TFT LED-Technologie. Ein Gewährleistungsanspruch besteht ab einer Anzahl von mehr als 15 fehlenden, schwarzen oder leuchtenden Punkten.

Bei eventuellen Unregelmäßigkeiten im Gerät, alle Spannungen und Steckverbindungen kontrollieren!

Kann ein Fehler dennoch nicht behoben werden, rufen Sie bitte unsere Hotline.

Tel. +43-7229-780 40 - 250

Notizen



tab.at

TAB Austria

Industrie- und Unterhaltungselektronik GmbH & CoKG

Haider Strasse 40, 4052 Ansfelden, +43 (0)7229 78040

sales@tab.at, www.tab.at

facebook: TAB Austria, **youtube:** tabaustria, **linkedin:** tab-austria